

CATALOGUE *GENERAL*

INDIVIDUELLEMENT STANDARD



La gamme de Thur Metall

Caractéristiques des équipements et particularités

04



Armoires à tiroirs

14



Systèmes de stockage et de transport NC

38



Systèmes d'armoires

46



Postes de travail et établis

74

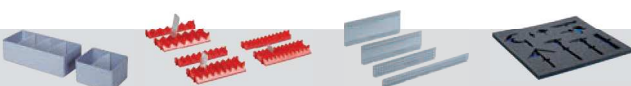

Matériel de subdivision

116

Systèmes de fermeture et conditions générales

127

BLUELINE

BE DIFFERENT.



Mettez votre atelier sous le feu des projecteurs

Fidèle à la devise « Démarquez-vous », notre édition anniversaire confère un aspect exceptionnel à votre atelier. Les touches de couleur à LED mettent clairement vos exigences en lumière. La gamme BLUELINE réunit toutes les solutions novatrices de Thur Metall. Elle fascine, suscite l'enthousiasme, est polyvalente et expressive : elle attire le regard grâce à la technologie LED.

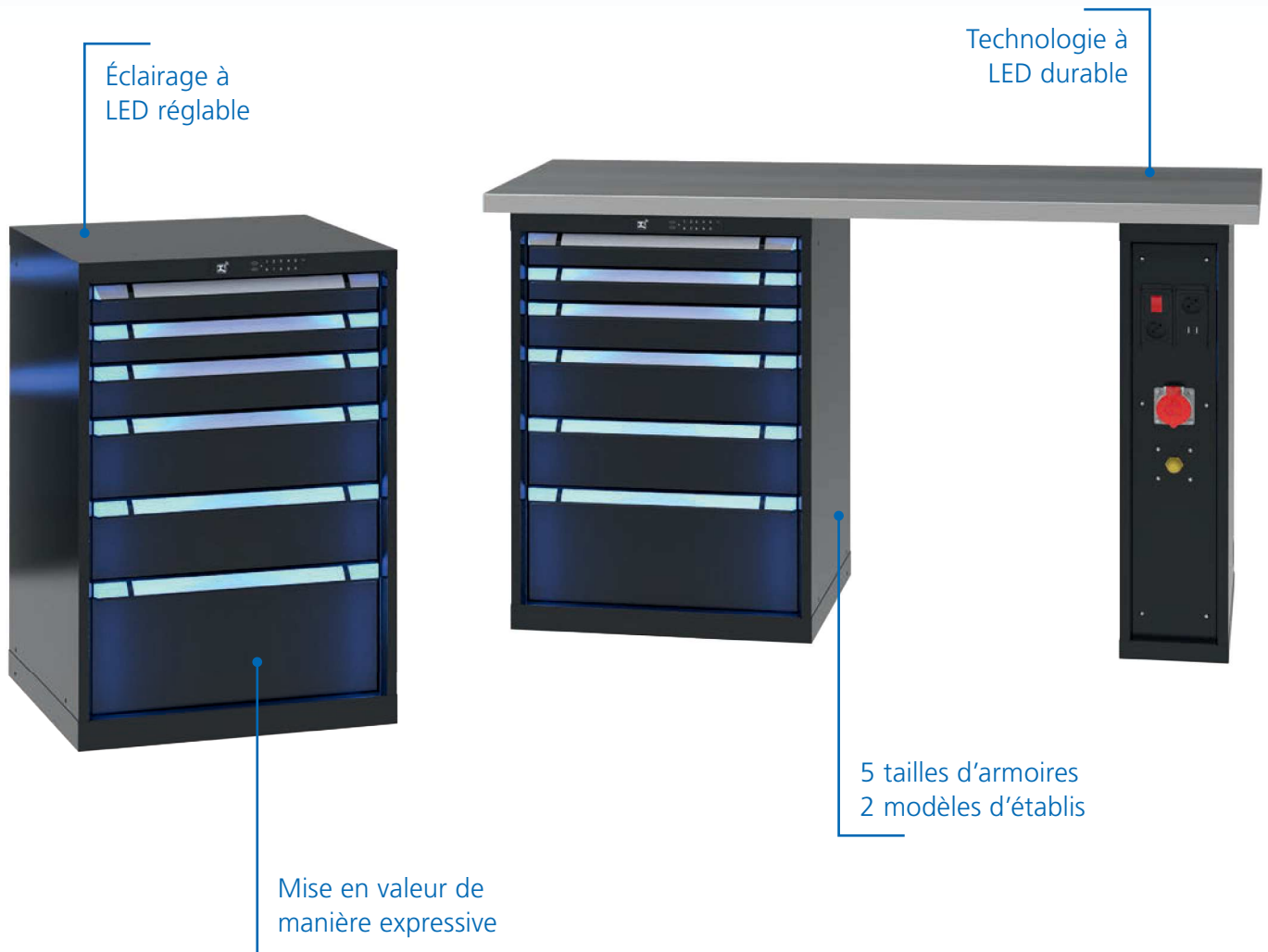

L'élégance sur toute la ligne

- + aspect global géométrique et régulier
- + bande lumineuse verticale à gauche et à droite à l'avant de l'armoire
- + couleur bleue
- + lumière technique et dynamique
- + également disponible avec extension Softclose

» Demandez notre brochure BLUELINE.

TM-PURE

Pour une meilleur hygiène et une sécurité renforcée au quotidien



- + Efficacité durable contre un grand nombre de bactéries et de champignons
- + Protection à long terme grâce à une combinaison de principes actifs qui se diffusent
- + Bonne tolérance par la peau
- + Écologique
- + N'induit aucune résistance, pas d'effets secondaires
- + Efficacité antibactérienne, même en cas de nettoyage régulier





Aucune chance pour les germes et autres.

Toute personne travaillant dans le secteur médical connaît les exigences élevées du secteur. Des performances humaines et professionnelles maximales sont requises en permanence dans les cliniques, les cabinets médicaux et les laboratoires. Particulièrement en ce qui concerne l'efficacité et l'hygiène, la barre est placée très haut.

» Demandez notre brochure TM-Pure.

Les revêtements antibactériens contribuent efficacement à empêcher la propagation des germes en neutralisant les agents pathogènes, comme les bactéries ou les champignons. Notre gamme de produits PURE est disponible avec un revêtement antibactérien aux ions argent, ce qui contribue à prévenir efficacement les infections. vous bénéficiez ainsi d'un produit Thur Metall de la qualité habituelle avec un effet protecteur en plus.

Vous trouverez de plus amples informations dans notre brochure TM-PURE.

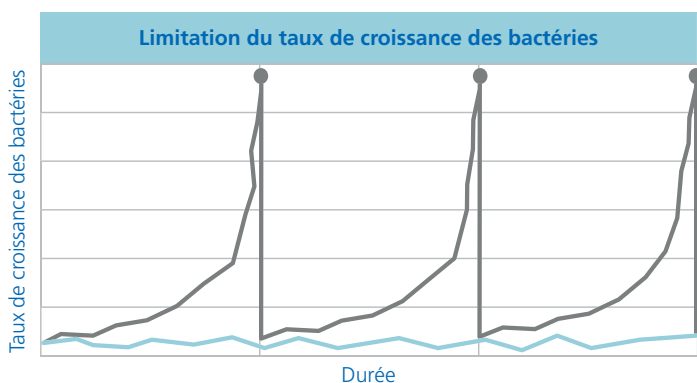

- Surface au traitement antibactérien
- Surface non traitée
- Nettoyage/désinfection

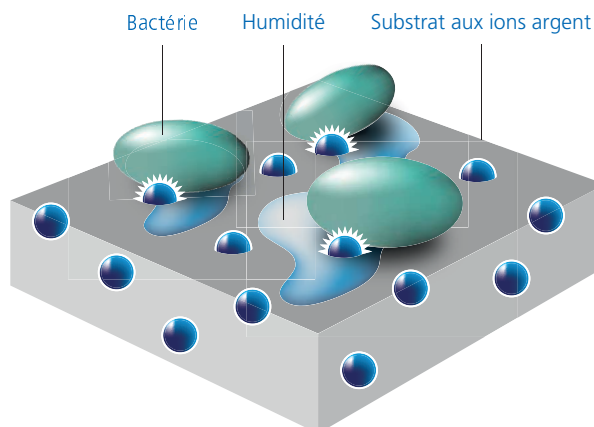

L'ion argent trouve sa voie vers la bactérie grâce à l'humidité et la neutralise.

La sécurité est dans l'air du temps

- + Système de fermeture modulaire parfaitement adapté à vos besoins
- + Utilisation facile directement sur la serrure
- + Commande et gestion optimales avec le logiciel
- + Clavier capacitif
- + Accès mobile par badge RFID et carte RFID
- + Alimentation électrique simple au moyen d'un adaptateur ou de piles
- + Équipement optionnel pour les armoires existantes



Aperçu des solutions d'accès



KEY Lock – la fermeture standard qui a fait ses preuves avec cylindre interchangeable

- Ouverture/fermeture manuelle au moyen d'une clé
- Disponible avec fermeture identique avec une seule clé pour plusieurs produits même différents, ou à fermeture différentes avec plusieurs clés.
- Livraison ultérieure de clés garantie pendant des années



RFID Lock – La solution avec la technologie à radiofréquence et un CODE Lock supplémentaire

Il se compose d'un transpondeur placé dans la serrure et de badges/de cartes /de balises RFID mobiles usuels.



- Ouverture et fermeture manuelles au moyen d'un badge RFID ou d'un code numérique
- La plupart des badges/des cartes /des balises RFID standard peuvent être utilisés



AUTO Lock – Ouverture et fermeture automatiques Auto Lock

Le système AUTO Lock comporte la même fonctionnalité que notre RFID Lock, à la différence que l'ouverture et la fermeture sont automatiques.

- Ouverture/fermeture automatique au moyen d'un badge RFID Badge ou d'un numéro de code
- La plupart des badges, des cartes, des balises RFID standard peuvent être utilisés
- Se ferme automatiquement au bout d'une durée prédéterminée ou par pression de bouton

			
Accès manuel			
Clé	+		
Nombre max. de différents cylindres	au choix		
Nombre max. de serrures	au choix		
Accès électronique			
Code	+	+	
Nombre max. de codes utilisateurs	100	100	
RFID	+	+	
Nombre max. de serrures	au choix	au choix	
Gestion			
Lock ID Code	+	+	
Interfaces			
Contact libre pour les systèmes externes	+	+	

Commande ultérieure simple

Vous ne connaissez plus le numéro de fermeture de votre serrure Thur Metall ? Ne vous inquiétez pas, vous trouverez un numéro gravé sur la clé. Il vous suffit de nous le donner pour que nous disposions de l'information dont nous avons besoin pour vous aider de manière simple et rapide.



Lancez la tendance

- + Des touches de couleur pour votre atelier
- + 15 couleurs standard sans supplément, unie ou combinées
- + 225 combinaisons de coloris possibles
- + Plus de clarté grâce aux différentes couleurs pour les différents espaces de travail
- + Autres coloris disponibles sur demande





Rouge feu
RAL 3000

Bleu pigeon
NCS S 4040-R70 B

Bleu turquoise
RAL 5018

Bleu brillant
RAL 5007

Jaune trafic
RAL 1023

Vert réséda
RAL 6011

Couleurs standard



.875
Bleu clair
NCS S 1060-R80 B



.010
Bleu clair
RAL 5012



.876
Bleu pigeon
NCS S 4040-R70 B



.170
Bleu outremer
RAL 5002



.210
Bleu brillant
RAL 5007



.220
Bleu turquoise
RAL 5018



.030
Vert réséda
RAL 6011



Jaune trafic
RAL 1023



.240
Rouge feu
RAL 3000



.070
Rouge rubis
RAL 3003



Blanc pur
RAL 9010



Gris clair
RAL 7035



.080
Gris pigeon
NCS S 4502-B



.200
Gris anthracite
RAL 7016



.060
Noir
NCS S 9000-N

Combinaisons de coloris prédéfinies



.501
Bleu pigeon
NCS S 4040-R70 B
Bleu clair
NCS S 1060-R80 B



.502
Gris anthracite
RAL 7016
Gris clair
RAL 7035



.503
Gris anthracite
RAL 7016
Bleu pigeon
NCS S 4040-R70 B



.506
Gris anthracite
RAL 7016
Bleu outremer
RAL 5002



.512
Gris clair
RAL 7035
Rouge rubis
RAL 3003



.514
Gris clair
RAL 7035
Bleu clair
RAL 5012



.516
Gris clair
RAL 7035
Gris anthracite
RAL 7016

i Vous souhaitez une personnalisation plus marquée ?
Composez simplement votre propre association
de deux couleurs standard sans supplément de prix.
Autres couleurs sur demande.

Gardez une vue d'ensemble avec Thur Script

- + Étiquetage personnalisé grâce aux nombreuses options d'étiquetage
- + Téléchargement simple du logiciel sur notre site Internet
- + Utilisation facile avec tout type d'imprimante ocuante et étiquettes préperforées
- + Importation rapide des données par connexion à une banque de données





Système d'étiquetage Thur Script

Le logiciel Thur Script vous permet d'étiqueter vos produits Thur Metall de manière simple, propre et claire. Vous pouvez télécharger ce logiciel sur notre site Web. Les étiquettes sont livrées en feuilles A4 perforées et conviennent à n'importe quel type d'imprimante courante. Réalisations personnalisées quasi illimitées. Comme toujours avec Thur Metall.

Assorties à	Utilisables pour les formats (L x H mm)	Nombre feuilles, étiquettes	Réf.
Poignée du tiroir Thur Metall classique	210 x 30 / 70 x 30	5 de resp. 7 / 21	19.035.000
Poignée de la desserte à outils Thur Metall	210 x 36 / 105 x 36	5 de resp. 6 / 12	90.929.000
Thur Script « Pack universal »	47 x 12	76	80.325.000
Composé de:	47 x 18	52	
	27 x 12	133	



Utilisation facile en trois étapes



1. Création

Créer des étiquettes avec le logiciel d'étiquetage



2. Impression

Imprimer les étiquettes sur des feuilles perforées A4 et les détacher à la taille souhaitée



3. Insertion

Rabattre la fenêtre, insérer l'étiquette et fermer la fenêtre en appuyant sur le bord inférieur.

Armoires à tiroirs

- + Capacité de charge de 400 à 4000 kg pour une répartition uniforme de charge
- + Capacité de charge des tiroirs de 75 kg (200 kg en option)
- + Barre de poignée de tiroirs avec possibilité d'étiquetage à grande échelle
- + Surface utile des tiroirs:
Largeur 605 mm = 0,3 m², 805 mm = 0,42 m², 1005 mm = 0,54 m²
- + Extension totale des tiroirs
- + KEY Lock – notre système de fermeture standard à 2 clés
- + Systèmes de fermeture électroniques disponibles en option



Extension totale des tiroirs = utilisation optimale du volume



Extension différentielle sans traverse = légèreté et souplesse de fonctionnement



Matériel de subdivision pratique utilisable pour l'ensemble de la gamme

Armoires à tiroirs fixes et mobiles

Rayonnages à tiroirs

Modules pour atelier



Fermetures centrales avec blocage individuel des tiroirs (système anti-basculement) de série



Poignée continue avec deux coins de couleur pour une identification immédiate et de larges possibilités d'étiquetage



Blocage individuel des tiroirs à droite sur toutes les armoires mobiles pour une utilisation d'une seule main

Armoires à tiroirs fixes avec KEY Lock

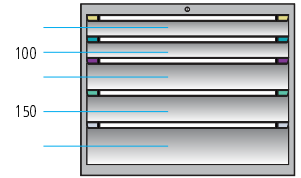

605	86.456.+++	84.201.+++
805	84.202.+++	84.203.+++
1005	84.204.+++	84.205.+++
1205	84.206.+++	84.207.+++

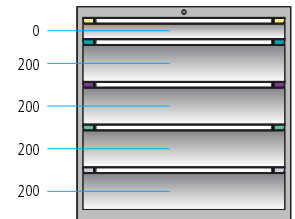

605	84.208.+++	84.209.+++
805	84.210.+++	84.211.+++
1005	84.212.+++	84.213.+++
1205	84.214.+++	84.215.+++

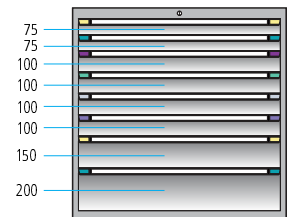

605	81.833.+++	81.728.+++
805	84.282.+++	84.283.+++
1005	84.284.+++	84.285.+++
1205	84.286.+++	84.287.+++

6 tiroirs

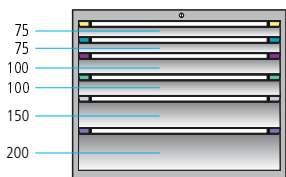

6 tiroirs

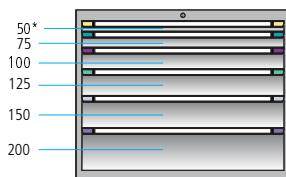

7 tiroirs

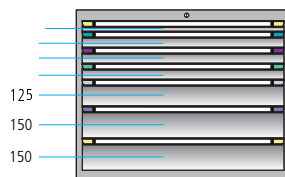

8 tiroirs

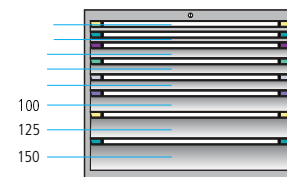

Largeur mm	6 tiroirs		6 tiroirs		7 tiroirs		8 tiroirs	
	Réf. 75 kg	Réf. 200 kg	Réf. 75 kg	Réf. 200 kg	Réf. 75 kg	Réf. 200 kg	Réf. 75 kg	Réf. 200 kg
605	84.216.+++	84.217.+++	84.232.+++	84.233.+++	84.248.+++	84.249.+++	84.264.+++	84.265.+++
805	84.218.+++	84.219.+++	84.234.+++	84.235.+++	84.250.+++	84.251.+++	84.266.+++	84.267.+++
1005	84.220.+++	84.221.+++	84.236.+++	84.237.+++	84.252.+++	84.253.+++	84.268.+++	84.269.+++
1205	84.222.+++	84.223.+++	84.238.+++	84.239.+++	84.254.+++	84.255.+++	84.270.+++	84.271.+++

6 tiroirs

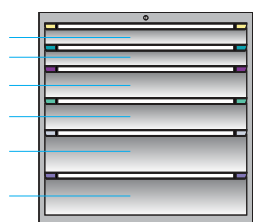

7 tiroirs

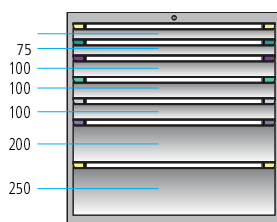

7 tiroirs

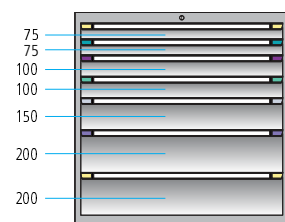

8 tiroirs

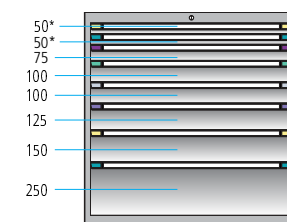

Largeur mm	6 tiroirs		7 tiroirs		7 tiroirs		8 tiroirs	
	Réf. 75 kg	Réf. 200 kg	Réf. 75 kg	Réf. 200 kg	Réf. 75 kg	Réf. 200 kg	Réf. 75 kg	Réf. 200 kg
605	84.224.+++	84.225.+++	84.240.+++	84.241.+++	84.256.+++	84.257.+++	84.272.+++	84.273.+++
805	84.226.+++	84.227.+++	84.242.+++	84.243.+++	84.258.+++	84.259.+++	84.274.+++	84.275.+++
1005	84.228.+++	84.229.+++	84.244.+++	84.245.+++	84.260.+++	84.261.+++	84.276.+++	84.277.+++
1205	84.230.+++	84.231.+++	84.246.+++	84.247.+++	84.262.+++	84.263.+++	84.278.+++	84.279.+++

8 tiroirs

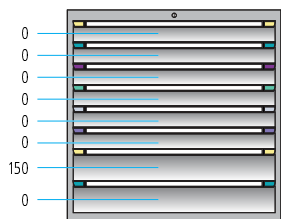

8 tiroirs

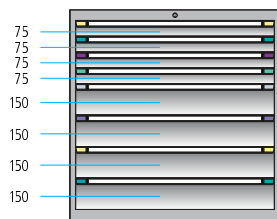

8 tiroirs

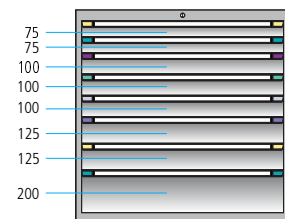

9 tiroirs

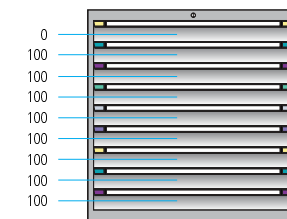

Largeur mm	8 tiroirs		8 tiroirs		8 tiroirs		9 tiroirs	
	Réf. 75 kg	Réf. 200 kg	Réf. 75 kg	Réf. 200 kg	Réf. 75 kg	Réf. 200 kg	Réf. 75 kg	Réf. 200 kg
605	84.296.+++	84.297.+++	84.312.+++	84.313.+++	84.328.+++	84.329.+++	84.344.+++	84.345.+++
805	84.298.+++	84.299.+++	84.314.+++	84.315.+++	84.330.+++	84.331.+++	84.346.+++	84.347.+++
1005	84.300.+++	84.301.+++	84.316.+++	84.317.+++	84.332.+++	84.333.+++	84.348.+++	84.349.+++
1205	84.302.+++	84.303.+++	84.318.+++	84.319.+++	84.334.+++	84.335.+++	84.350.+++	84.351.+++

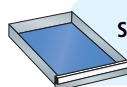

Surface utile par tiroir

Largeur (mm): 605 = 0,30 m² 805 = 0,42 m² 1005 = 0,54 m² 1205 = 0,66 m²



Armoires à tiroirs fixes avec KEY Lock



www.tuv.com
ID 100000000

Réf. **84.294.502**
gris anthracite, RAL 7016
gris clair, RAL 7035
(hors matériel de subdivision)



Profondeur **695** × Hauteur **1000** mm

Profondeur utile 600 × hauteur utile 900 mm

9 tiroirs

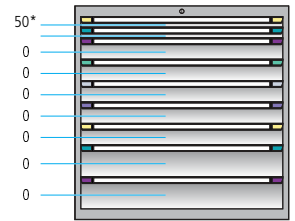

Largeur mm	Réf.	
	75 kg	200 kg
605	84.288.+++	84.289.+++
805	84.290.+++	84.291.+++
1005	84.292.+++	84.293.+++
1205	84.294.+++	84.295.+++

Profondeur **695** × Hauteur **1200** mm

Profondeur utile 600 × hauteur utile 1100 mm



Réf. **84.356.501**
bleu pigeon, NCS S 4040-R70 B
bleu clair, NCS S 1060-R80 B

8 tiroirs

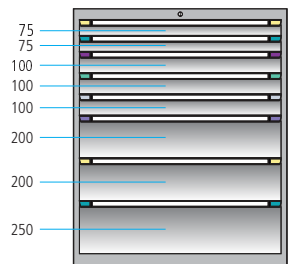

Largeur mm	Réf.	
	75 kg	200 kg
605	84.356.+++	84.357.+++
805	84.358.+++	84.359.+++
1005	84.360.+++	84.361.+++
1205	84.362.+++	84.363.+++

Profondeur **695** × Hauteur **1400** mm

Profondeur utile 600 × hauteur utile 1300 mm



Réf. **84.386.501**
bleu pigeon, NCS S 4040-R70 B
bleu clair, NCS S 1060-R80 B
(hors matériel de subdivision)

9 tiroirs

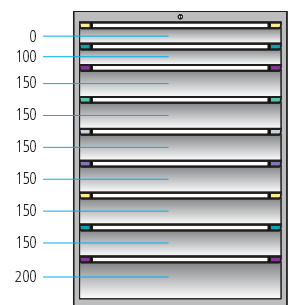

Largeur mm	Réf.	
	75 kg	200 kg
605	84.364.+++	84.365.+++
805	84.366.+++	84.367.+++
1005	84.368.+++	84.369.+++
1205	84.370.+++	84.371.+++



9 tiroirs

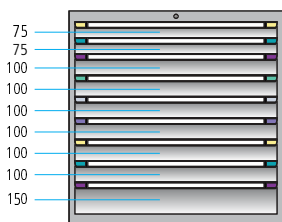

Largeur mm	Réf.	
	75 kg	200 kg
605	84.304.+++	84.305.+++
805	84.306.+++	84.307.+++
1005	84.308.+++	84.309.+++
1205	84.310.+++	84.311.+++

10 tiroirs

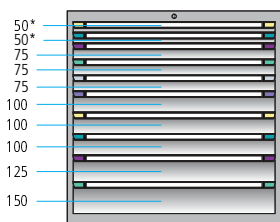

Réf.	
75 kg	200 kg
84.320.+++	84.321.+++
84.322.+++	84.323.+++
84.324.+++	84.325.+++
84.326.+++	84.327.+++

12 tiroirs

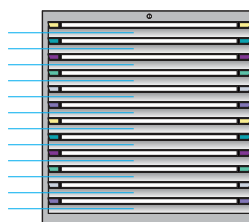

Réf.	
75 kg	200 kg
84.336.+++	84.337.+++
84.338.+++	84.339.+++
84.340.+++	84.341.+++
84.342.+++	84.343.+++

18 tiroirs

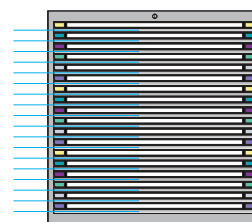

Réf.	
75 kg	
84.352.+++	
84.353.+++	
84.354.+++	
84.355.+++	

9 tiroirs

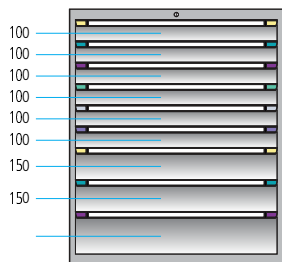

Largeur mm	Réf.	
	75 kg	200 kg
605	84.372.+++	84.373.+++
805	84.374.+++	84.375.+++
1005	84.376.+++	84.377.+++
1205	84.378.+++	84.379.+++

10 tiroirs

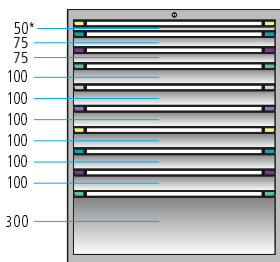

Réf.	
75 kg	200 kg
84.388.+++	84.389.+++
84.390.+++	84.391.+++
84.392.+++	84.393.+++
84.394.+++	84.395.+++

15 tiroirs

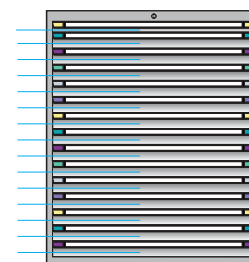

Réf.	
75 kg	200 kg
84.404.+++	84.405.+++
84.406.+++	84.407.+++
84.408.+++	84.409.+++
84.410.+++	84.411.+++



» Armoires à tiroir avec raccords pour l'huile, l'air comprimé ou l'électricité, voir page 36

12 tiroirs

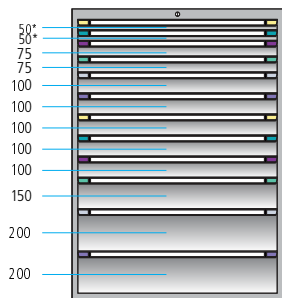

Largeur mm	Réf.	
	75 kg	200 kg
605	84.380.+++	84.381.+++
805	84.382.+++	84.383.+++
1005	84.384.+++	84.385.+++
1205	84.386.+++	84.387.+++

13 tiroirs

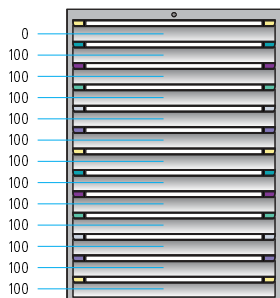

Réf.	
75 kg	200 kg
84.396.+++	84.397.+++
84.398.+++	84.399.+++
86.450.+++	84.401.+++
84.402.+++	84.403.+++

17 tiroirs

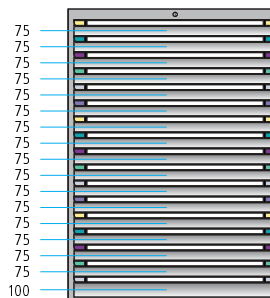

Réf.	
75 kg	200 kg
84.412.+++	84.413.+++
84.414.+++	84.415.+++
84.416.+++	84.417.+++
84.418.+++	84.419.+++



» Armoires à tiroirs avec tiroirs pour récipient à déchets, voir page 36



Armoires pour machine avec KEY Lock



www.tuvs.com
ID 100000000



- Ne peut pas être combiné avec un socle pour transpalette
- Cet article n'est disponible qu'en une seule couleur

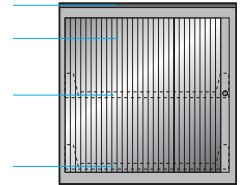

805

81.247.+++



- 4 tiroirs
- 2 rayons extensibles
- 2 portes battantes
- 1 rebord relevé avec caoutchouc cannelé

Rebord relevé et caoutchouc cannelé
75
75
100
150

Portes battante
Rayon extensible (200 kg)
Rayon extensible (200 kg)

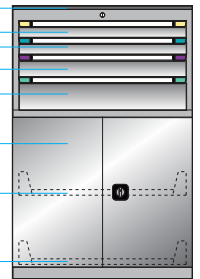

Réf. 84.433.501
bleu pigeon, NCS S 4040-R70 B
bleu clair, NCS S 1060-R80 B

805

84.432.+++

1005

84.433.+++



- 2 tiroirs
- 2 rayons extensibles
- 1 rideau
- 1 rebord relevé avec caoutchouc cannelé

- Ne peut pas être combiné avec un socle pour transpalette

Réf. 81.236.502
gris anthracite, RAL 7016
gris clair, RAL 7035
Rideau, plastique gris clair

Rebord relevé et caoutchouc cannelé
150
150
rideau
Rayon extensible (200 kg)
Rayon extensible (200 kg)

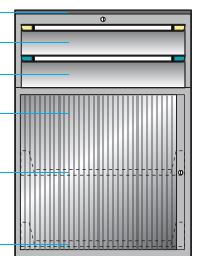

805

81.236.+++



Profondeur **724** × Hauteur **1017** mm

- 2 tiroirs**
- 1 rayon**
- 2 portes battantes**
- 1 rebord relevé avec caoutchouc cannelé**

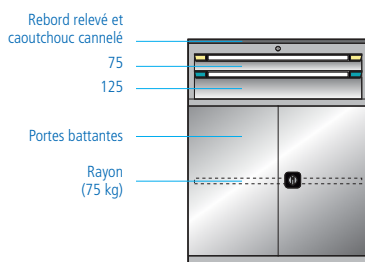

Largeur mm	Réf.
805	84.428.+++
1005	84.429.+++



Réf. **84.428.501**
bleu pigeon, NCS S 4040-R70 B
bleu clair, NCS S 1060-R80 B

- 4 tiroirs**
- 1 rayon**
- 1 rayon extensible**
- 2 portes battantes**
- 11 rebord relevé avec caoutchouc cannelé**

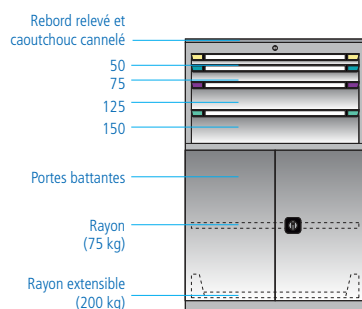

Largeur mm	Réf.
805	84.434.+++
1005	84.435.+++

i **Remarque**
Capacité de charge des tiroirs: 75 kg chacun

Surface utile par tiroir
Largeur en mm:
805 = 0,42 m²
1005 = 0,54 m²

Réf. **84.439.501**
bleu pigeon, NCS S 4040-R70 B
bleu clair, NCS S 1060-R80 B

Profondeur **724** × Hauteur **1417** mm

- 5 tiroirs**
- 2 rayons extensibles**
- 2 portes battantes**
- 1 rebord relevé avec caoutchouc cannelé**

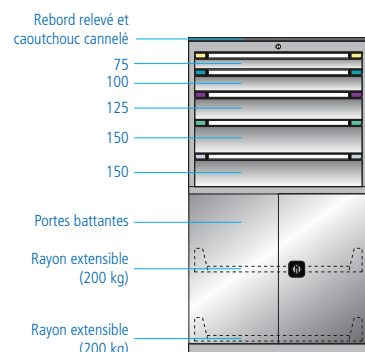

Largeur mm	Réf.
805	84.438.+++
1005	84.439.+++



Composants pour armoires à tiroirs fixes



Bâti sans KEY Lock

Hauteur mm	Profondeur mm	Hauteur utile mm	Profond. utile mm	Largeur mm			
				605	805	1005	1205
				Réf.	Réf.	Réf.	Réf.
400	695	300	600	51.194.+++	51.630.+++	51.654.+++	65.751.+++
600	695	500	600	51.195.+++	51.186.+++	65.821.+++	51.691.+++
700	695	600	600	51.570.+++	51.576.+++	-	-
800	695	700	600	51.207.+++	51.211.+++	51.215.+++	51.219.+++
900	695	800	600	51.573.+++	51.639.+++	51.661.+++	51.697.+++
1000	695	900	600	51.208.+++	51.212.+++	51.216.+++	51.220.+++
1200	695	1100	600	51.209.+++	51.213.+++	51.217.+++	51.221.+++
1400	695	1300	600	51.210.+++	51.214.+++	51.218.+++	51.222.+++

! Remarque: Complétez votre bâti KEY Lock avec le cylindre adapté en bas de cette page.



Bâti avec RFID Lock

400	695	300	600	84.126.+++	84.133.+++	84.140.+++	84.147.+++
600	695	500	600	84.127.+++	84.134.+++	84.141.+++	84.148.+++
700	695	600	600	51.568.+++	51.569.+++	-	-
800	695	700	600	84.128.+++	84.135.+++	84.142.+++	84.149.+++
900	695	800	600	84.129.+++	84.136.+++	84.143.+++	82.610.+++
1000	695	900	600	84.130.+++	84.137.+++	84.144.+++	82.585.+++
1200	695	1100	600	84.131.+++	84.138.+++	84.145.+++	82.586.+++
1400	695	1300	600	84.132.+++	84.139.+++	84.146.+++	82.587.+++



Bâti avec AUTO Lock

400	695	300	600	55.801.+++	55.803.+++	55.805.+++	55.812.+++
600	695	500	600	55.813.+++	55.814.+++	55.815.+++	55.818.+++
700	695	600	600	55.821.+++	55.824.+++	-	-
800	695	700	600	55.827.+++	55.830.+++	55.833.+++	55.852.+++
900	695	800	600	51.631.+++	51.634.+++	51.603.+++	51.607.+++
1000	695	900	600	51.638.+++	51.643.+++	51.650.+++	51.652.+++
1200	695	1100	600	51.665.+++	51.675.+++	51.682.+++	51.694.+++
1400	695	1300	600	51.698.+++	51.703.+++	51.707.+++	51.627.+++



Cylindre et clé pour KEY Lock

	Réf.
Cylindre à fermeture différente avec 2 clés	53.129.000
Cylindre à fermeture identique KT... avec 2 clés	55.950.000
1 clé KT...	50.968.000
1 clé passe-partout Ronis	85.719.000

» Vous trouverez d'autres systèmes de fermeture prédéfinis à la page 127



Tiroirs standard

pour largeur d'armoire mm	605	805	1005	1205
Largeur utile tiroirs mm	500	700	900	1100
Surface utile des tiroirs en m ²	0,30	0,42	0,54	0,66

Hauteur de façade mm		Hauteur utile mm	Hauteur latérale mm	Réf.	Réf.	Réf.	Réf.
50	75	33	29	51.240.+++	51.248.+++	51.256.+++	51.264.+++
75	75	58	49	51.241.+++	51.249.+++	51.257.+++	51.265.+++
	200	58	49	51.272.+++	51.279.+++	51.286.+++	51.293.+++
100	75	83	76	51.242.+++	51.250.+++	51.258.+++	51.266.+++
	200	83	76	51.273.+++	51.280.+++	51.287.+++	51.294.+++
125	75	108	76	51.243.+++	51.251.+++	51.259.+++	51.267.+++
	200	108	76	51.274.+++	51.281.+++	51.288.+++	51.295.+++
150	75	133	126	51.244.+++	51.252.+++	51.260.+++	51.268.+++
	200	133	126	51.275.+++	51.282.+++	51.289.+++	51.296.+++
200	75	183	176	51.245.+++	51.253.+++	51.261.+++	51.269.+++
	200	183	176	51.276.+++	51.283.+++	51.290.+++	51.297.+++
250	75	233	176	51.246.+++	51.254.+++	51.262.+++	51.270.+++
	200	233	176	51.277.+++	51.284.+++	51.291.+++	51.298.+++
300	75	283	276	51.247.+++	51.255.+++	51.263.+++	51.271.+++
	200	283	276	51.278.+++	51.285.+++	51.292.+++	51.299.+++
400	200	383	276	51.158.+++	51.155.+++	51.156.+++	51.157.+++

Remarque:
La somme de toutes les hauteurs frontales doit correspondre à la hauteur utile du bâti. Sauf les armoires à tiroirs avec portes battantes.



EDGE Line: Mettez en valeur votre espace de travail

Superbe. Différent. À la pointe de la technologie. EDGE Line envoie un signe clairement visible à la hauteur de vos exigences. Les accents lumineux personnalisés confèrent un aspect moderne, dynamique et de qualité à votre espace de travail, couleurs adaptées à votre marque et à votre corporate design. La gamme EDGE Line fascine, enthousiasme, est polyvalente et expressive: sa technologie LED, disponible sous forme de bandes lumineuses ou de points, attire tous les regards.

pour des armoires d'une hauteur de en mm

	Blanc	Vert	Bleu	Rouge
800	52.781.000	52.879.000	52.917.000	52.814.000
900	52.784.000	52.883.000	52.923.000	52.828.000
1000	52.785.000	52.887.000	52.926.000	52.832.000
1200	52.789.000	52.888.000	52.941.000	52.854.000
1400	52.793.000	52.912.000	52.943.000	52.863.000

i Signature lumineuse personnalisée EDGE: Les points forts

- + signature lumineuse personnalisée
- + mise en valeur de manière expressive
- + rayonnement de haute qualité
- + différentes ambiances lumineuses
- + technologie à LED durable



Câble d'alimentation pour EDGE

Longueur de 2 m, 230 V, noir.

	Réf.
CH (T13)	19.150.000
DE/FR (CEE7/7)	19.151.000
GB (BS1363)	19.152.000

Kit de câbles de liaison

avec RFID et AUTO Lock

	Réf.
EDGE Line	19.556.000

Composants pour armoires à tiroirs fixes



Portes battantes

à un battant, avec poignée encastrée et butée magnétique, empêche l'ouverture inopinée des portes déverrouillées, sans système de fermeture

pour KEY Lock			pour largeur d'armoire mm		605	805	605	805
					charnières à droite		charnières à gauche	
	Exécution	Hauteur mm	Adaptées à la hauteur du bâti		Réf.	Réf.	Réf.	Réf.
Tôle pleine	350	600*		50.838.+++	50.844.+++	50.833.+++	50.843.+++	
Tôle pleine	500	600		50.853.+++	50.857.+++	50.845.+++	50.848.+++	
Tôle pleine	550	700/800*		52.100.+++	-	52.034.+++	-	
Tôle pleine	600	700		50.855.+++	50.858.+++	50.846.+++	50.849.+++	
Tôle pleine	700	800		50.856.+++	50.861.+++	50.847.+++	50.850.+++	
Tôle pleine	800	900		53.558.+++	-	53.559.+++	-	
Tôle pleine	900	1000		-	-	348.418.+++	-	

Systèmes de fermeture pour portes battantes

	Réf.
Cylindre à fermeture différente avec 2 clés pour KEY Lock	81.290.000
Cylindre à fermeture identique KT... avec 2 clés pour KEY Lock	52.237.000

Portes battantes

à deux battants, sans système de fermeture

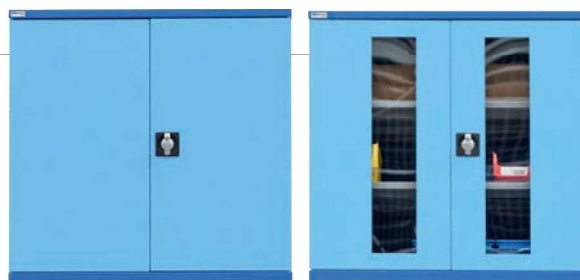

pour KEY Lock			pour largeur d'armoire mm				
	Exécution	Hauteur mm	Adaptées à la hauteur du bâti	Réf.	Réf.	Réf.	Réf.
Tôle pleine	470	1000*		342.707.+++	346.905.+++	348.301.+++	-
Tôle pleine	670	1000*		342.267.+++	50.577.+++	50.578.+++	51.230.+++
Tôle pleine	1000	1000		347.437.+++	53.441.+++	50.735.+++	346.568.+++
Fenêtre transparente	670	1000*		-	53.443.+++	53.444.+++	-
Fenêtre transparente	1000	1000		-	53.509.+++	53.442.+++	-

pour RFID Lock

Exécution	Hauteur mm	Adaptées à la hauteur du bâti	Réf.	Réf.	Réf.	Réf.
Tôle pleine	670	1000*	-	51.723.+++	51.724.+++	51.725.+++
Tôle pleine	1000	1000	347.056.+++	51.726.+++	51.727.+++	347.057.+++
Fenêtre transparente	670	1000*	-	51.730.+++	51.731.+++	-
Fenêtre transparente	1000	1000	-	51.733.+++	51.735.+++	-

Systèmes de fermeture pour portes battantes

	Réf.
Cylindre à fermeture différente avec 2 clés pour KEY Lock	53.137.000
Cylindre à fermeture identique KT... avec 2 clés pour KEY Lock	17.554.000
RFID Lock	49.086.000



Revêtement plateau supérieur

		pour largeur d'armoire mm		605	805	1005	1205
	Hauteur mm	Réf.	Réf.	Réf.	Réf.	Réf.	Réf.
Plateau de recouvrement multiplis	30	81.938.000	81.939.000	81.940.000	81.941.000		
	40	55.848.000	55.849.000	55.850.000	55.851.000		
Caoutchouc cannelé	3	51.169.000	51.170.000	51.171.000	51.172.000		
Rebord relevé avec caoutchouc cannelé, noir, NCS S 9000-N	17	65.766.000	65.767.000	65.768.000	65.769.000		



Aménagements

Laqué gris pigeon, NCS S 4502-B

	pour largeur d'armoire mm		605	805	1005	1205
	Hauteur mm	kg	Réf.	Réf.	Réf.	Réf.
Rayon amovible	25	75	81.917.000	81.918.000	81.919.000	81.920.000
Rayon extensible**	75	75	65.915.000	65.924.000	65.926.000	65.928.000
Rayon extensible**	75	200	65.916.000	65.925.000	65.927.000	65.929.000

**possible uniquement avec des portes à deux battants



Paroi latérale perforée

Pour ajouter ou monter un porte-cannes, un support pour rouleau de papier, un récipient à déchets ou une paroi perforée avec porte à droite. Profondeur de 695 mm. Couleur: selon le code couleur.

Hauteur mm	Réf.
800	52.717.+++
900	52.720.+++
1000	52.724.+++
1200	52.727.+++
1400	52.730.+++

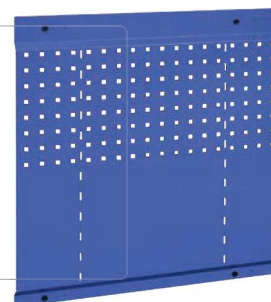

Socles

	pour largeur d'armoire mm		605	805	1005	1205
	Hauteur mm	Réf.	Réf.	Réf.	Réf.	Réf.
Socle, noir NCS S 9000-N	50	55.926.000	55.927.000	55.928.000	55.929.000	
Socle, noir NCS S 9000-N	100	55.930.000	55.931.000	55.932.000	55.933.000	
Socle pour chariot élévateur avec cache avant, noir NCS S 9000-N	100	52.059.060	52.079.060	52.081.060	52.098.060	
Cache pour socle avant ou arrière, noir NCS S 9000-N	100	50.582.000	50.586.000	50.609.000	50.618.000	



Pied de mise à niveau

1, complète avec pied articulé Ø de 50 mm, plage de réglage: 45 – 90 mm. Pour une armoire à tiroirs, 4 pieds de mise à niveau sont nécessaires.

Recouvrement latéral, profondeur de 695 mm **52.525.+++**

Réf. **52.519.000**

Équipement

- plaque de montage comprise
- vis de fixation comprises
- Charge maximale par pied: 1000 kg

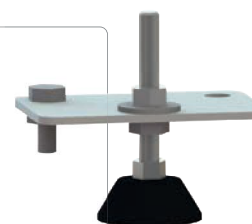

Cache pour pieds de mise à niveau

	pour largeur d'armoire mm		605	805	1005	1205
	Réf.	Réf.	Réf.	Réf.	Réf.	Réf.
Cache avant	52.520.+++	52.521.+++	52.523.+++	52.524.+++		



Composants pour armoires à tiroirs fixes

Accessoires pour nos systèmes de fermeture

	Couleur	Réf.
Badges de programmation RFID Lot de 5	blanc	52.733.000
Badges utilisateur RFID Lot de 5	bleu	52.740.000
Lecteur de cartes RFID pour PC		Réf. 19.591.000
Security eCard 2 pièces		Réf. 19.586.000



Bloc d'alimentation pour RFID et AUTO Lock

Kit de base 1 adaptateur AC/DC (12W/5V), 1 raccord Combi-Lock, complet, 1 instruction de montage, 4 serre-câbles	Réf. 19.160.000
Kit d'extension 1 raccord Combi-Lock, complet, 1 câble de raccordement de 2 m, 4 serre-câbles	Réf. 19.161.000
Kit de rallonge 1 câble de raccordement de 2 m (un kit est nécessaire pour deux mètres)	Réf. 19.162.000



Cache pour serrure

Pour fermer l'ouverture KEY Lock sur le bâti de l'armoire à tiroirs. Peut être utilisé si l'armoire à tiroirs est livrée sans cylindre.

Couleur	Réf.
Noir	52.614.000

Caches

Pour la fermeture des ouvertures de raccordement présentes sur les parois latérales. Exécution: PVC. Kit de 20

Couleur	Réf.
Noir	
Gris clair	



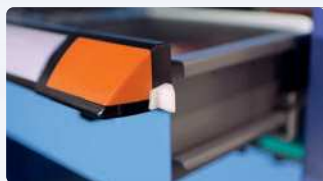

Accessoires pour tiroirs

Réf.

Sécurité de blocage individuelle des tiroirs à droite (kit de 7)

Modules d'extension pour tiroirs

Avec extension totale. Pour tous les tiroirs de profondeur 695 mm. Exécution: tôle d'acier, couleur: gris clair.

Charge admissible des tiroirs

Réf.

75 kg

70.269.000

200 kg

70.270.000

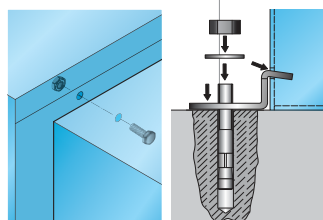

Vissage/Ancrage au sol

Les bâtis d'armoire sont équipés pour le vissage d'une deuxième armoire (sur le dessus ou sur le côté) et pour l'ancrage au sol (à partir d'une hauteur d'armoire de 700 mm) à l'aide d'équerres de fixation.

Exécution/ Type de vis

Réf.

Vissage sur le dessus ou sur le côté 4 x M8x16

Ancrage au sol pour une protection anti-basculement avec 2 x M8x80

Coins de couleur

Souhaitez-vous une armoire à tiroirs dont les coins sont de la même couleur ? Dans ce cas, indiquez à notre équipe de vente le numéro de matériel ci-dessous avec la mention « Coins de même couleur ».

Couleur	Sens d'ouverture	Réf.
Gris	droite	674.609
	gauche	674.610
Jaune	droite	674.607
	gauche	674.608
Orange	droite	674.617
	gauche	674.618
Rouge	droite	686.916
	gauche	686.917
Lilas	droite	674.613
	gauche	674.614
Violet	droite	674.615
	gauche	674.616
Pétrole	droite	674.605
	gauche	674.606
Vert	droite	674.611
	gauche	674.612



! Remarque: L'embout de poignée droite (réf. 674.599) ou gauche (réf. 674.600) doit obligatoirement être commandé en même temps

Dessertes



Réf. **84.422.501**
bleu pigeon, NCS S 4040-R70 B
bleu clair, NCS S 1060-R80 B
(hors matériel de subdivision)

Profondeur **695** × Hauteur **792** mm

3 tiroirs

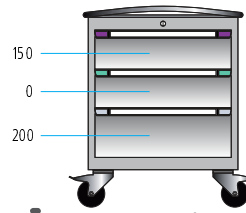

Largeur mm	kg	Réf.
605	75	84.420.+++

4 tiroirs

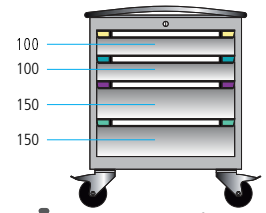

Largeur mm	kg	Réf.
605	75	84.422.+++



Art.-Nr. **51.609.501**
bleu pigeon, NCS S 4040-R70 B
bleu clair, NCS S 1060-R80 B

Profondeur **695** × Hauteur **892** mm

4 tiroirs

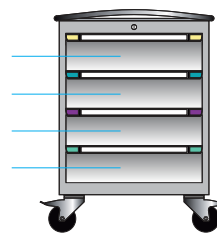

Largeur mm	kg	Réf.
605	75	51.608.+++

5 tiroirs



Largeur mm	kg	Réf.
605	75	51.609.+++



Réf. **81.222.501**
bleu pigeon, NCS S 4040-R70 B
bleu clair, NCS S 1060-R80 B

Profondeur **695** × Hauteur **992** mm

1 tiroir
1 rayon

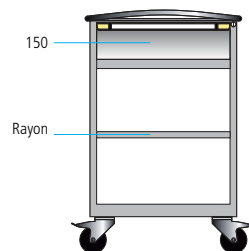

Largeur mm	kg	Réf.
605	75	81.222.+++
805	75	81.234.+++

3 tiroirs

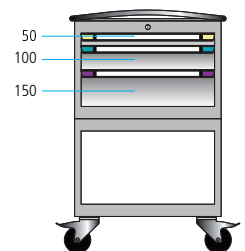

Largeur mm	kg	Réf.
605	75	84.421.+++
805	75	81.587.+++



Réf. **84.421.501**
bleu pigeon, NCS S 4040-R70 B
bleu clair, NCS S 1060-R80 B
(hors matériel de subdivision)

5 tiroirs

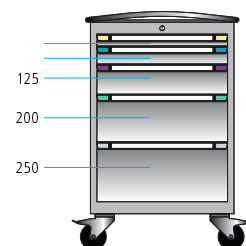

Largeur mm	kg	Réf.
605	75	84.425.+++
805	75	81.589.+++

2 tiroirs
1 porte battante

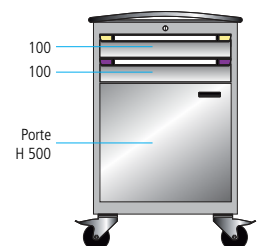

Largeur mm	kg	Réf.
605	75	84.119.+++
805	75	81.235.+++



4 tiroirs

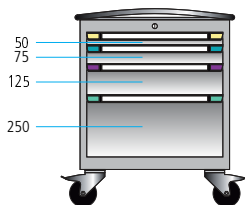

Largeur mm	kg	Réf.
605	75	84.424.+++

6 tiroirs

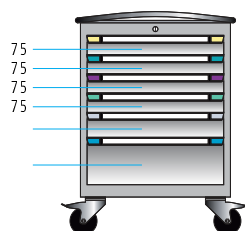

Largeur mm	kg	Réf.
605	75	51.606.+++

4 tiroirs

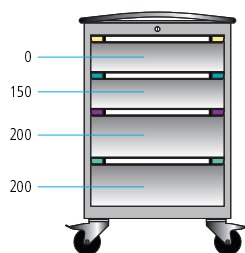

Largeur mm	kg	Réf.
605	75	84.423.+++
805	75	81.588.+++



! Sécurité de blocage individuelle à droite
 La sécurité standard pour toutes les armoires mobiles peut être commandée à une main. La sécurité des tiroirs disposée sur un côté à droite peut être facilement activée. Le tiroir se verrouille lors de la fermeture et ne s'ouvre pas spontanément lors du déplacement de l'armoire.



! Capacité de charge max. des roulettes de 400 kg



Surface utile par tiroir
 Largeur en mm: 605 = 0,30 m²
 805 = 0,42 m²

Réf. **84.423.502**
 gris anthracite, RAL 7016
 gris clair, RAL 7035
 (hors matériel de subdivision)



Réf. **84.119.501**
 bleu pigeon, NCS S 4040-R70 B
 bleu clair, NCS S 1060-R80 B
 (hors paroi arrière de rangement, assortiment de crochets et outils)



- » Parois arrière de rangement, voir page 23
- » Assortiments de crochets, voir page 122

Composants pour armoires à tiroirs mobiles



Bâti

sans KEY Lock

Hauteur mm	Profondeur mm	Largeur mm		605	805
		Hauteur utile mm	Profond. utile mm	Réf.	Réf.
400	695	300	600	51.194.+++	51.630.+++
600	695	500	600	51.195.+++	51.186.+++
700	695	600	600	51.570.+++	51.576.+++
800	695	700	600	51.207.+++	51.211.+++
900	695	800	600	51.573.+++	51.639.+++
1000	695	900	600	51.208.+++	51.212.+++

Cylindre et clé pour KEY Lock

Cylindre à fermeture différente avec 2 clés

Cylindre à fermeture identique KT... avec 2 clés

Réf.

53.129.000

55.950.000

avec RFID Lock

Hauteur mm	Profondeur mm	Hauteur utile mm	Profond. utile mm	Réf.	Réf.
400	695	300	600	84.126.+++	84.133.+++
600	695	500	600	84.127.+++	84.134.+++
700	695	600	600	51.568.+++	51.569.+++
800	695	700	600	84.128.+++	84.135.+++
900	695	800	600	84.129.+++	84.136.+++
1000	695	900	600	84.130.+++	84.137.+++



Bâti avec AUTO Lock, voir page 22



Tiroirs standard

avec Sécurité de blocage individuelle des tiroirs à droite

Capacité de charge 75 kg	pour largeur d'armoire mm		605	805
	Largeur utile tiroirs mm		500	700
	Surface utile des tiroirs en m ²		0,30	0,42
Hauteur de façade mm	Hauteur utile mm	Hauteur latérale mm	Réf.	Réf.
50	33	29	51.601.+++	51.825.+++
75	58	49	51.602.+++	51.829.+++
100	83	76	51.860.+++	51.612.+++
125	108	76	51.868.+++	51.830.+++
150	133	126	51.817.+++	51.833.+++
200	183	176	51.818.+++	51.834.+++
250	233	176	51.819.+++	51.836.+++
300	283	276	51.820.+++	51.837.+++



Accessoires pour tiroirs

Sécurité de blocage individuelle des tiroirs à droite (kit de 7)

Réf.

53.125.000

Paroi latérale perforée

Profondeur 695 mm

Hauteur mm	Réf.
800	52.717.+++
900	52.720.+++
1000	52.724.+++

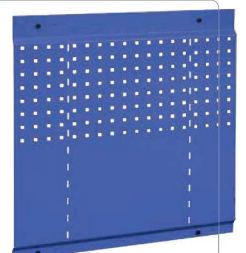

Aménagements

Gris pigeon, NCS S 4502-B

	pour largeur d'armoire mm		605	805
	Hauteur mm		Réf.	Réf.
Rayon amovible	25	75	81.917.000	81.918.000
Rayon extensible	75	75	53.560.000	sur demande



Portes battantes

à un battant, pour KEY Lock

Portes	Hauteur mm	Adaptées à la hauteur du bâti	pour largeur d'armoire mm		605		805	
			charnières à droite		charnières à gauche			
			Réf.	Réf.	Réf.	Réf.	Réf.	Réf.
Tôle pleine	350	400/600*	50.838.+++	50.844.+++	50.833.+++	50.843.+++		
Tôle pleine	500	600	50.853.+++	50.857.+++	50.845.+++	50.848.+++		
Tôle pleine	550	700/800*	52.100.+++	-	52.034.+++	-		
Tôle pleine	600	700	50.855.+++	50.858.+++	50.846.+++	50.849.+++		
Tôle pleine	700	800	50.856.+++	50.861.+++	50.847.+++	50.850.+++		
Tôle pleine	800	900	53.558.+++	-	53.559.+++	-		



Cylindre et clé pour KEY Lock

Cylindre à fermeture différente avec 2 clés

Cylindre à fermeture identique KT... avec 2 clés

Réf.
81.290.000
52.237.000

*Dans la combinaison « portes et tiroirs »

Revêtement plateau supérieur

	pour largeur d'armoire mm		605	805
	Hauteur mm		Réf.	Réf.
Plateau de recouvrement multiplis	30		81.938.000	81.939.000
	40		55.848.000	55.849.000
Caoutchouc cannelé	3		51.169.000	51.170.000
Rebord relevé avec caoutchouc cannelé, noir, NCS S 9000-N	17		65.766.000	65.767.000
Rebord relevé avec étrier antichoc et caoutchouc cannelé, noir, NCS S 9000-N	58		51.187.000	51.188.000



Accessoires

	pour largeur d'armoire mm		605	805
	Hauteur mm	Largeur mm	Réf.	Réf.
Paroi de rangement arrière perforée, P= 105mm, matériel de fixation fourni	500	620/820	50.782.+++	50.784.+++
Poignée de poussée (noire) pour le plateau multiplex, revêtement gris	35	520	51.572.000	51.572.000
	Ø		Réf.	Réf.
Jeu de roues en nylon, pour sols souples, 2 roues pivotantes et 2 roues fixes	100	400	51.191.000	51.191.000
Jeu de roues en caoutchouc plein, pour sols durs, 2 roues pivotantes et 2 roues fixes	100	400	51.192.000	51.192.000
Jeu de roues en caoutchouc plein, pour sols durs, 2 roues pivotantes et 2 roues fixes	160	600	51.193.000	51.193.000

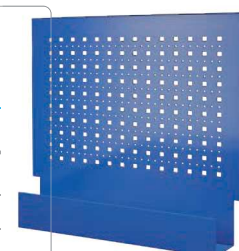

Rayonnage à tiroirs modulaire

Capacité de charge de 4000 kg (à répartition de poids uniforme)

- **Largeurs de modules variables**
805 et 1005 mm
- **Structure modulaire**
facilement extensible
- **Grande mobilité**
Utilisation flexible grâce au socle pour transpalette intégré
- **Capacité de charge**
des tiroirs et des rayons: 75 kg (200 kg en option)
- **Grande capacité de charge**
Capacité de charge du bâti de 4000 kg
- **Utilisation optimale de l'espace de stockage**
Tiroirs et rayons extensibles à extension totale
- **Facile à commander**
Un numéro d'article par module
- **Livré monté**
Temps de préparation des commandes minimal garanti

Vidéo du produit
sur www.thurmetall.com



Nombreuses combinaisons possibles grâce aux tiroirs et aux rayons



Rayonnage à tiroirs terminé en 3 étapes



Étape 1
Déballage



Étape 2
Enlèvement de la palette de transport



Étape 3
Placement du module au moyen d'un socle pour transpalette intégré



Profondeur **695** × hauteur **2100** mm

avec KEY Lock



pour largeur de module mm	805		1005		805		1005		805		1005	
	Réf.		Réf.		Réf.		Réf.		Réf.		Réf.	
Capacité de charge de 75 kg	53.448.+++		53.452.+++		53.453.+++		53.454.+++		53.455.+++		53.460.+++	
Capacité de charge de 200 kg	sur demande		sur demande		sur demande		sur demande		53.456.+++		53.506.+++	

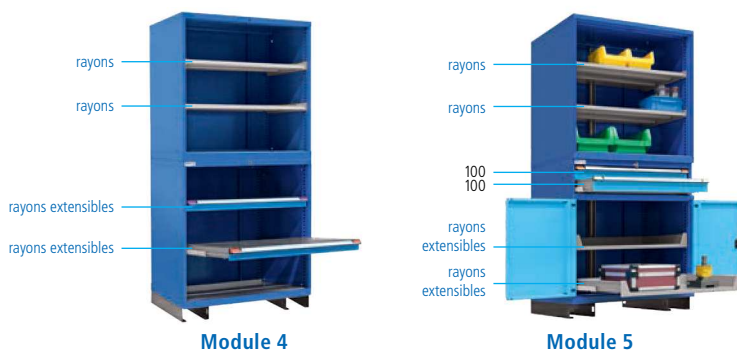

pour largeur de module mm	805		1005		805		1005	
	Réf.		Réf.		Réf.		Réf.	
Capacité de charge de 75 kg	53.458.+++		53.462.+++		53.463.+++		53.466.+++	
Capacité de charge de 200 kg	53.505.+++		53.468.+++		sur demande		sur demande	

Remarque
Les portes peuvent aussi être montées ultérieurement, mais uniquement sur les armoires sans tiroirs.

Accessoires en option

	pour largeur de module mm	
	805	1005
	Réf.	Réf.
Portes en tôle pleine, h = 1000 mm, à 2 battants	53.441.+++	50.735.+++
Portes avec fenêtre transparente (160 × 790 mm), h = 1000 mm, à 2 battants	53.509.+++	53.442.+++
Cache pour socle arrière/avant (noir)	50.586.000	50.609.000



Portes avec fenêtre transparente



Portes en tôle pleine



Cache pour socle



Composants pour rayonnage à tiroirs modulaire



Bâti

sans KEY Lock

Largeur mm

Hauteur mm	Profondeur mm	Hauteur utile mm	Profond. utile mm	Réf.	Réf.
------------	---------------	------------------	-------------------	------	------



Remarque: il est uniquement possible de monter des tiroirs en bas du bâti, hauteur utile de 900 mm.

Tiroirs standard

Capacité de charge 75 kg	pour largeur d'armoire mm		805	1005
	Largeur utile tiroirs mm		700	900
	Surface utile des tiroirs en m ²		0,42	0,54

Hauteur de façade mm	pour largeur d'armoire mm		Réf.	Réf.
	Hauteur utile mm	Hauteur latérale mm		
50	33	29	51.248.+++	51.256.+++
75	58	49	51.249.+++	51.257.+++
100	83	76	51.250.+++	51.258.+++
125	108	76	51.251.+++	51.259.+++
150	133	126	51.252.+++	51.260.+++
200	183	176	51.253.+++	51.261.+++
250	233	176	51.254.+++	51.262.+++
300	283	276	51.255.+++	51.263.+++

Capacité de charge 200 kg	pour largeur d'armoire mm		Réf.	Réf.
	Hauteur utile mm	Hauteur latérale mm		
75	58	49	51.279.+++	51.286.+++
100	83	76	51.280.+++	51.287.+++
125	108	76	51.281.+++	51.288.+++
150	133	126	51.282.+++	51.289.+++
200	183	176	51.283.+++	51.290.+++
250	233	176	51.284.+++	51.291.+++
300	283	276	51.285.+++	51.292.+++
400	383	276	51.155.+++	51.156.+++

Rayon extensible avec tablette en tôle d'acier galvanisée

Capacité de charge 75 kg	Réf.	Réf.
75	53.457.+++	53.467.+++

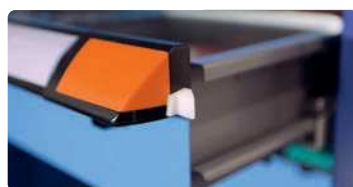

Accessoires pour tiroirs

Sécurité de blocage individuelle des tiroirs à droite (kit de 7)

Réf.



Aménagements

Laqué gris pigeon,
NCS S 4502-B

	pour largeur d'armoire mm		805	1005
	Hauteur mm	Capacité charge kg	Réf.	Réf.
Rayon amovible	25	75	81.918.000	81.919.000
Rayon extensible*	75	75	65.924.000	65.926.000
Rayon extensible*	75	200	65.925.000	65.927.000



*possible uniquement avec des portes à deux battants

Portes battantes

pour KEY Lock



Exécution	pour largeur d'armoire mm			805	1005
	Hauteur mm	Profondeur en mm	Adaptées à la hauteur du bâti	Réf.	Réf.
Tôle pleine	670	29	1000*	50.577.+++	50.578.+++
Tôle pleine	1000	29	1000	53.441.+++	50.735.+++
Fenêtre transparente	670	29	1000*	53.443.+++	53.444.+++
Fenêtre transparente	1000	29	1000	53.509.+++	53.442.+++

Cylindre et clé pour KEY Lock

Cylindre à fermeture différente avec 2 clés

Réf.

53.129.000

Cylindre à fermeture identique KT... avec 2 clés

55.950.000

*Dans la combinaison
« portes et tiroirs »

Socles

	pour largeur d'armoire mm		805	1005
	Hauteur mm	Réf.	Réf.	Réf.
Cache pour socle avant ou arrière, noir NCS S 9000-N	100	50.586.000	50.609.000	



Caches

Pour la fermeture des ouvertures de raccordement présentes sur les parois latérales. Exécution: PVC.

Couleur

Réf.

Noir

Gris clair



Modules pour atelier automobile

Module fixe à tiroirs

Largeur **605** × Profondeur **695** × Hauteur **940** mm



Exécution	Nombre de tiroirs	kg	Réf.
<ul style="list-style-type: none"> 100 % extractibles Surface utile par tiroir: 0,30 m², L × P: 500 × 600 mm 4 pieds de mise à niveau avec un réglage en hauteur de 940 à 990 mm 	5: 2 × 75, 1 × 150, 1 × 200, 1 × 300 mm	75	53.556.+++
	6: 2 × 7, 1 × 100, 2 × 150, 1 × 250 mm	75	53.557.+++

Module mobile à tiroirs

Largeur **605** × Profondeur **695** mm



Exécution	Nombre de tiroirs	Hauteur mm	kg	Réf.
<ul style="list-style-type: none"> 100 % extractibles Surface utile par tiroir: 0,30 m², L × P: 500 × 600 mm Capacité de charge maximale: 400 kg 	4: 2 × 100, 2 × 150 mm	792	75	84.422.+++
	6: 2 × 75, 2 × 100, 1 × 150, 1 × 200 mm	992	75	84.867.+++

Module de recyclage

Largeur **605** × Profondeur **695** × Hauteur **940** mm



Exécution	Nombre de tiroirs	kg	Réf.
<ul style="list-style-type: none"> 100 % extractibles 2 Seau de 60 l en polypropylène (PP)*, gris, pour collecter les déchets 4 pieds de mise à niveau avec un réglage en hauteur de 940 à 990 mm 	1: 1 × 800 mm	200	53.553.+++
	1: 1 × 100, 1 × 700 mm	200	52.752.+++

Module de stockage

Largeur **605** × Profondeur **695** × Hauteur **940** mm



Exécution	Portes	kg	Réf.
<ul style="list-style-type: none"> 1 × Porte à battants 1 rayon, surface utile: 0,34 m², L × P: 550 × 620 mm 1 rayon extractible, surface utile: 0,25 m², L × P: 475 × 600 mm 4 pieds de mise à niveau avec un réglage en hauteur de 940 à 990 mm 	butée à droite	75	53.554.+++
	butée à gauche	75	53.555.+++



Module électrique

Largeur **605** × Profondeur **695** × Hauteur **940** mm

Exécution	Réf.
<ul style="list-style-type: none"> 2 accès pour flexibles; 4 logements pour modules Énergie 4 pieds de mise à niveau avec un réglage en hauteur de 940 à 990 mm 	53.552.+++

! **Remarque:** les enrouleurs de flexibles ne sont pas fournis.



Module à fluides

Largeur **605** × Profondeur **695** × Hauteur **940** mm

Exécution	Réf.
<ul style="list-style-type: none"> 2 accès pour flexibles; 1 accès pour flexibles, galvanisée, dimensions utiles: L × P × H: 538 × 100 × 100 mm 4 pieds de mise à niveau avec un réglage en hauteur de 940 à 990 mm 	53.551.+++

! **Remarque:** les enrouleurs de flexibles ne sont pas fournis.



Module moniteur

Largeur **717** × Profondeur **350** × Hauteur **800** mm

Exécution	kg	Réf.
<ul style="list-style-type: none"> Plancher de module avec 2 passe-câbles Respectivement 2 sorties d'aération sur le bâti latéral du module Portes en verre 5 mm, butée à gauche, dimensions utiles: L × P × H: 610 × 620 × 320 mm Paroi arrière de bâti avec 4 perçages, vis de montage comprises 	25	69.885.+++



Armoire suspendue

Largeur **1000** × Profondeur **350** × Hauteur **420** mm

Exécution	Portes	kg	Réf.
<ul style="list-style-type: none"> Dimensions utiles: L × P × H: 943 × 290 × 355 mm 	2 portes coulissantes en tôle pleine	25	52.064.+++
	2 portes battantes à fenêtres transparentes	25	52.063.+++



Systemes de stockage et de transport CN

- + Cadre interchangeable pour outils partiellement réglable en hauteur et en inclinaison
- + Jusqu'à 1300 kg de capacité de charge du bâti pour une répartition de charge uniforme
- + Capacité de charge des tiroirs de 75 kg
- + Capacité de charge de 75 kg pour les porte-cadres interchangeables et les rayons





Porte-outils CN



Support CN 3-étoiles

Fixation universelle pour tous les systèmes d'outil, plastique noir

Type	Réf.
sans porte-outils	64.058.000



Couvercle

Plastique noir ou rouge

Type	Réf.
Couvercle noir	64.057.000
Couvercle rouge	64.056.000



Douilles

Plastique rouge

Type	Réf.
HSK 80	51.585.000
HSK 100	51.595.000



Porte-outils CN

Modules interchangeables séparément pour l'ajustement personnalisé au système d'outil, lot de 3 pièces, plastique noir

Type	Réf.
ISO/SK 30-40-50	54.851.000
MK 2-3-4-5-6	54.852.000
Cylindre 28-36-48	54.853.000
VDI 30-40-50-60	54.854.000
HSK/A 32-40	54.855.000
HSK/A 50-63	54.856.000
CAPTO C3	54.857.000
CAPTO C4	54.858.000
CAPTO C5-C6	54.859.000

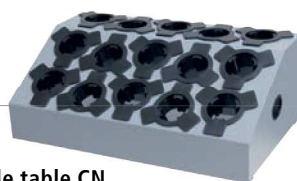

Support de table CN

avec 15 porte-outils, L×P×H: 570×345×215 mm, gris pigeon NCS S 4502-B

Type	Réf.
ISO/SK 30-40-50	51.109.000
Cylindre 28-36-48	65.888.000
VDI 30-40-50-60	51.111.000
HSK/A 32-40	51.113.000
HSK/A 50-63	51.115.000
CAPTO C3	65.889.000
CAPTO C4	65.890.000
CAPTO C5-C6	65.830.000
HSK 80 (12 porte-outils)	65.507.000
HSK 100 (12 porte-outils)	65.481.000



Support pour tiroir CN

avec 24 porte-outils universels, L×P×H: 700×600×150/65 mm, gris pigeon NCS S 4502-B

Type	Réf.	Réf.
	H 150 mm	H 65 mm
ISO/SK 30-40-50	65.625.000	81.030.000
Cyl. 28-36-48	65.494.000	82.543.000
VDI 30-40-50-60	65.495.000	82.544.000
HSK/A 32-40	65.496.000	82.545.000
HSK/A 50-63	65.492.000	82.546.000
CAPTO C3	65.499.000	82.547.000
CAPTO C4	65.500.000	82.548.000
CAPTO C5-C6	65.831.000	86.858.000
HSK 80 (25 porte-outils)	65.501.000	81.880.000
HSK 100 (25 porte-outils)	65.502.000	81.881.000

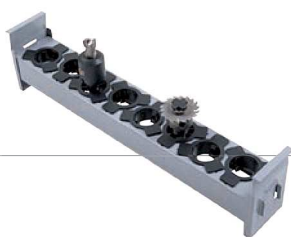

Rack CN

avec 8 porte-outils pour chariot de transport, armoires à portes battantes et à rideaux, L×P×H: 905×140×180 mm, gris pigeon NCS S 4502-B

Type	Réf.
ISO/SK 30-40-50	65.982.000
Cylindre 28-36-48	65.566.000
VDI 30-40-50-60	65.567.000
HSK/A 32-40	65.568.000
HSK/A 50-63	65.569.000
CAPTO C3	65.570.000
CAPTO C4	65.571.000
CAPTO C5-C6	65.572.000
HSK 80 (7 porte-outils)	65.573.000
HSK 100 (7 porte-outils)	65.983.000



Tablette CN

avec 26 porte-outils pour chariot de transport, armoires à portes battantes et à rideaux, L×P×H: 950×430×75 mm, gris pigeon NCS S 4502-B

Type	Réf.
ISO/SK 30-40-50	65.971.000
Cylindre 28-36-48	65.575.000
VDI 30-40-50-60	65.576.000
HSK/A 32-40	65.577.000
HSK/A 50-63	64.283.000
CAPTO C3	65.578.000
CAPTO C4	65.579.000
CAPTO C5-C6	65.580.000
HSK 80 (22 porte-outils)	65.581.000
HSK 100 (22 porte-outils)	65.582.000



Tablette CN

avec 32 porte-outils uniquement pour armoires à portes battantes et à rideaux, L×P×H: 950×510×75 mm, gris pigeon NCS S 4502-B

Type	Réf.
ISO/SK 30-40-50	81.903.000
Cylindre 28-36-48	65.484.000
VDI 30-40-50-60	65.675.000
HSK/A 32-40	65.584.000
HSK/A 50-63	65.663.000
CAPTO C3	65.673.000
CAPTO C4	65.559.000
CAPTO C5-C6	65.585.000
HSK 80 (28 porte-outils)	65.586.000
HSK 100 (28 porte-outils)	65.587.000

Unité de transport CN



Réf. **84.681.200**
gris anthracite, RAL 7016
4 racks CN, 1 tablette de
console avec caoutchouc cannelé (en option)



Réf. **84.690.876**
bleu pigeon, NCS S 4040-R70B
1 rayon CN, 2 racks CN, 1 tablette de
console avec caoutchouc cannelé (en option)

Largeur **1095** × Profondeur **545** × Hauteur **930** mm

32 porte-outils

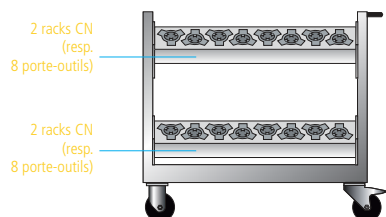

Type*	Réf.
ISO/SK 30-40-50	
VDI 30-40-50-60	
HSK/A 50-63	

42 porte-outils

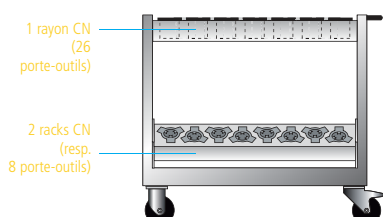

Type*	Réf.
ISO/SK 30-40-50	84.690.+++
VDI 30-40-50-60	84.693.+++
HSK/A 50-63	84.695.+++

52 porte-outils

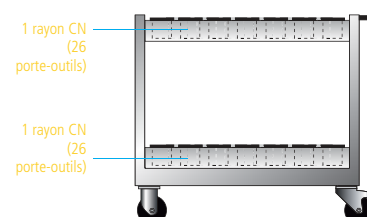

Type*	Réf.
ISO/SK 30-40-50	84.699.+++
VDI 30-40-50-60	84.702.+++
HSK/A 50-63	84.704.+++

* Autres garnitures NC, voir page 40.

! Remarque: Capacité de charge des roulettes max. 400 kg

QUICK TIP

Associez une des série (page 28-29) avec un support de table CN (page 40) pour obtenir une deserte CN mobile avec des tiroirs.



Accessoires pour chariot de transport CN

	Réf.
Console à rayon avec caoutchouc cannelé, 340 × 515 × 120 mm (L × P × H), Capacité de charge de 50 kg, noir	56.911.060
Rayon inférieur avec caoutchouc cannelé, 945 × 270 × 30 mm (L × P × H), Capacité de charge de 50 kg, gris pigeon NCS S 4502-B	65.940.000



Armoires à tiroirs CN

Largeur **805** × Profondeur **695** × Hauteur **1000** mm

24 porte-outils

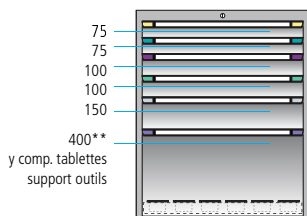

Réf. **84.708.501**
bleu pigeon, NCS S 4040-R70 B
bleu clair, NCS S 1060-R80 B
(hors outils)



Type*

Type*	Réf.
ISO/SK 30-40-50	84.708.+++
VDI 30-40-50-60	84.711.+++
HSK/A 50-63	84.887.+++

48 porte-outils

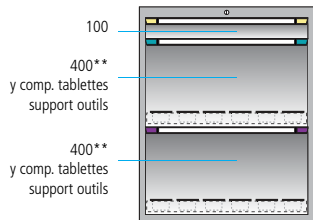

Type*

Type*	Réf.
ISO/SK 30-40-50	84.717.+++
VDI 30-40-50-60	84.720.+++
HSK/A 50-63	84.722.+++

72 porte-outils

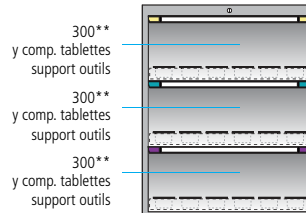

Type*

Type*	Réf.
ISO/SK 30-40-50	84.726.+++
VDI 30-40-50-60	84.729.+++
HSK/A 50-63	84.731.+++

Accessoires

pour armoires à tiroirs et à machines CN

	Réf.
Rebord relevé avec caoutchouc cannelé, hauteur 17 mm, noir NCS S 9000-N	65.767.000
Caoutchouc cannelé, hauteur 3 mm, noir	51.170.000
Plateau de recouvrement multiplis, épaisseur 30 mm, matériel de fixation fourni	81.939.000
Socle pour transpalette avec cache frontal, hauteur 100 mm, noir NCS S 9000-N	52.079.060



Surface utile par tiroir = 0,42 m²

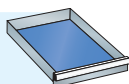

Indication de commande: Sauf indication contraire, les armoires sont toujours livrées avec des serrures à fermeture différente.



+++ = Code couleur: (complète la réf.)
15 couleurs standard et 7 combinaisons de couleur voir verso

Armoires pour machine CN



Réf. **81.237.876**
bleu pigeon, NCS S 4040-R70 B
Rideau en plastique, gris clair

Réf. **84.100.502**
gris anthracite, RAL 7016
gris clair, RAL 7035
Rideau en plastique, gris
clair (hors outils)



Largeur **805** × Profondeur **695** mm

40 porte-outils

40 porte-outils

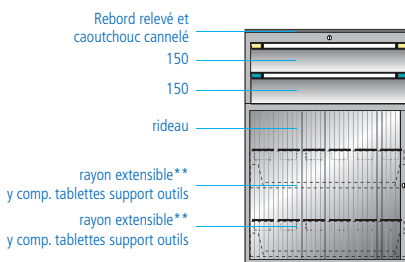
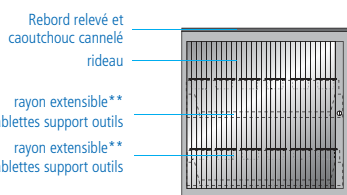

Type*	Hauteur mm	Réf.

Type*	Hauteur mm	Réf.

Remarque
Ne peut pas être équipé d'un socle pour transpalette

* Autres aménagements NC disponibles sur demande, voir page 40

** Capacité de charge de 200 kg

Largeur **805** × Profondeur **724** × Hauteur **1000** mm

24 porte-outils

48 porte-outils

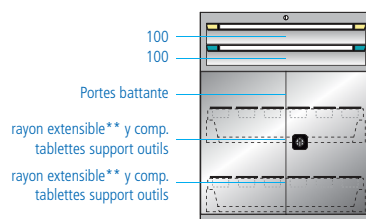
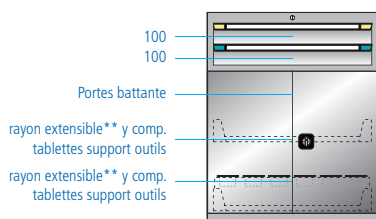

Type*	Réf.

Type*	Réf.



Réf. **84.735.501**
bleu pigeon, NCS S 4040-R70 B
bleu clair, NCS S 1060-R80 B
(hors outils)



Armoires de stockage CN



Réf. **84.818.501**
bleu pigeon, NCS S 4040-R70 B
bleu clair, NCS S 1060-R80 B



Réf. **84.773.501**
bleu pigeon, NCS S 4040-R70 B
bleu clair, NCS S 1060-R80 B
(hors outils)



Réf. **84.800.876**
bleu pigeon, NCS S 4040-R70 B
(hors outils)

Largeur **1005** × Profondeur **720** × Hauteur **1950** mm

32 porte-outils

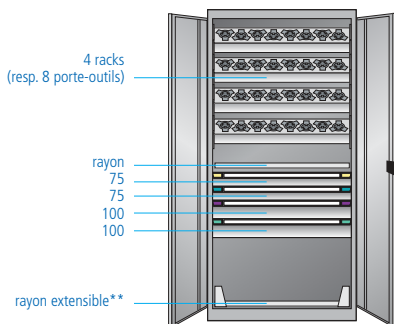

avec portes
battantes

Type*	Réf.
ISO/SK 30-40-50	84.764.+++
VDI 30-40-50-60	84.767.+++
HSK/A 50-63	84.769.+++

64 porte-outils

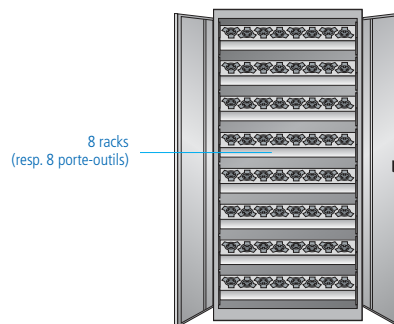

avec portes
battantes

Type*	Réf.
ISO/SK 30-40-50	84.791.+++
VDI 30-40-50-60	84.794.+++
HSK/A 50-63	84.796.+++

96 porte-outils

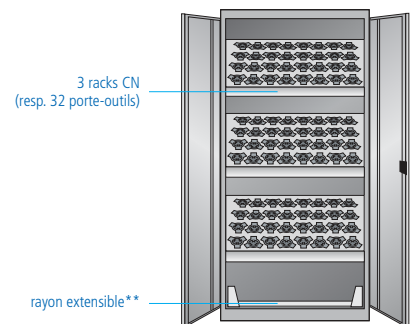

avec portes
battantes

Type*	Réf.
ISO/SK 30-40-50	84.818.+++
VDI 30-40-50-60	84.821.+++
HSK/A 50-63	84.823.+++

! Indication de sécurité: En cas d'utilisation de tiroirs et de rayons extensibles, il convient de fixer le système au mur ou au sol.

*Autres aménagements NC disponibles sur demande, voir page 40

** Capacité de charge de 200 kg



Largeur **1005** × Profondeur **690** × Hauteur **1950** mm

32 porte-outils

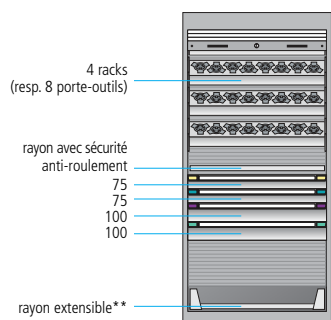

avec rideau

Type*	Réf.
_____	_____
_____	_____
_____	_____

64 porte-outils

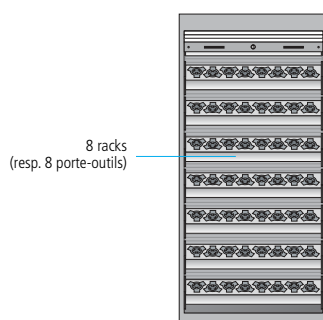

avec rideau

Type*	Réf.
_____	_____
_____	_____
_____	_____

96 porte-outils

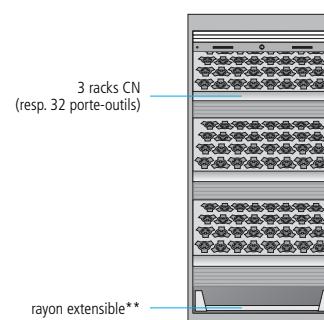

avec rideau

Type*	Réf.
_____	_____
_____	_____
_____	_____

! Rideau uniquement disponible en gris clair

*Autres aménagements NC disponibles sur demande, voir page 40

** Capacité de charge de 200 kg

Largeur **1000** × Profondeur **695** × Hauteur **1950** mm

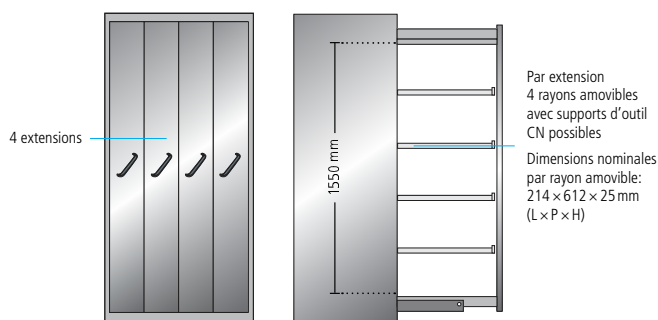

Armoire à extension verticale

sans rayons amovibles et porte-outils CN

Réf.
82.982.+++

Rayons amovibles

pour armoire à extension verticale y compris supports outils CN, par rayon

	Nombre emplacements par rayon amovible	Réf.
ISO/SK 30-40-50	6	82.969.000
VDI 30-40-50-60	6	82.971.000
HSK/A 50-63	6	82.973.000



Réf. **82.982.501**
bleu pigeon, NCS S 4040-R70 B
bleu clair, NCS S 1060-R80 B
+ 16 rayons amovibles avec porte-outils CN ISO/SK 30-40-50 (Réf. **82.969.000**)



Systemes d'armoires

- + Portes battantes en tôle pleine avec poignée rotative à serrure de sécurité, 2 clés incl.
- + Capacité de charge de 500 à 1300 kg pour une répartition uniforme de la charge
- + Surface utile des tiroirs: $900 \times 400 \text{ mm} = 0,36 \text{ m}^2$
- + Capacité de charge des tiroirs à partir de 75 kg





Armoires à portes battantes fixes

Capacité de charge de 500 kg (à répartition de poids uniforme)



Réf. **85.857.502**
gris anthracite, RAL 7016
gris clair, RAL 7035
(sauf bacs en plastique)

Largeur **1000** × Hauteur **1000** mm

2 portes battantes
2 rayons

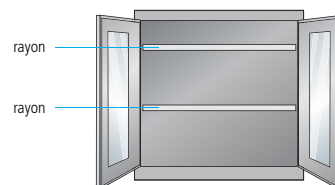

Profondeur mm	kg	Nombre de tiroirs	Tôle pleine Réf.	Fenêtres transparentes Réf.
500	60	-	85.742.+++	82.998.+++
580	60	-	82.996.+++	82.997.+++
580	60	1: 95 mm	85.857.+++	85.260.+++



Réf. **53.076.501**
bleu pigeon, NCS S 4040-R70 B
gris clair, NCS S 1060-R80 B

Largeur **1000** × Hauteur **1950** mm

2 portes battantes
1 paroi médiane
10 rayons

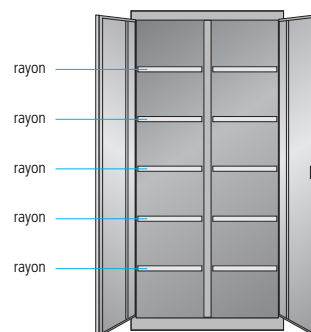

Profondeur mm	kg	Nombre de tiroirs	Tôle pleine Réf.	Fenêtres transparentes Réf.
500	60	-	53.075.+++	53.077.+++
580	60	-	53.076.+++	53.078.+++



Les fenêtres transparentes en plexiglas permettent d'avoir un aperçu immédiat du contenu de l'armoire.



Serrure de sécurité à poignée tournante avec deux clés. CODE et RFID Lock disponibles sur demande.



La charnière sur palier permet l'ouverture de la porte sur 115° environ et sa fermeture en alignement avec le bâti d'armoire.

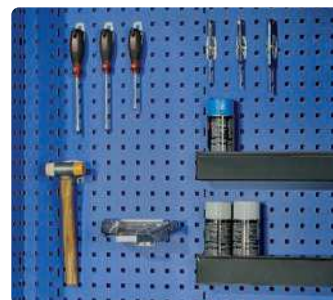



Parois intérieures perforées pour la fixation claire des outils et autres matériels à l'aide de crochets et de tablettes.

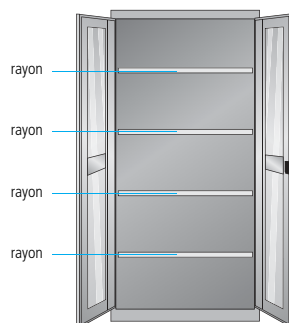

Hauteur **1950 mm**

2 portes battantes
1 paroi médiane
10 rayons



Largeur mm	Profondeur mm		Tôle pleine Réf.	Fenêtres transparentes Réf.
750	500	60	85.370.+++	-
750	580	60	85.369.+++	-
1000	400	60	85.772.+++	85.778.+++
1000	500	60	85.773.+++	85.779.+++
1000	580	60	85.774.+++	85.780.+++
1250	500	60	85.776.+++	82.994.+++
1250	580	60	85.777.+++	82.993.+++



Réf. **85.774.501**
bleu pigeon, NCS S 4040-R70 B
bleu clair, NCS S 1060-R80 B

Hauteur **1950 mm**

2 portes battantes
1 paroi médiane
10 rayons

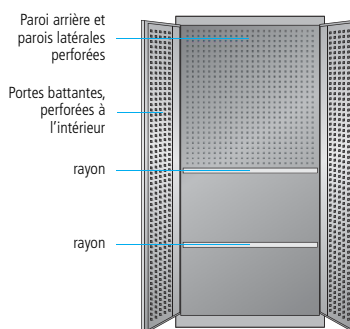

Largeur mm	Profondeur mm		Tôle pleine Réf.	Fenêtres transparentes Réf.
1000	500	60	82.987.+++	82.988.+++



Réf. **82.988.502**
gris anthracite, RAL 7016
gris clair, RAL 7035



Armoires à portes battantes mobiles

Capacité de charge de 300 kg (à répartition de poids uniforme)



Réf. **85.312.501**
bleu pigeon, NCS S 4040-R70 B
bleu clair, NCS S 1060-R80 B

Largeur **1005** × Profondeur **500** mm

2 portes battantes
2 rayons
4 rouleaux en polypropylène

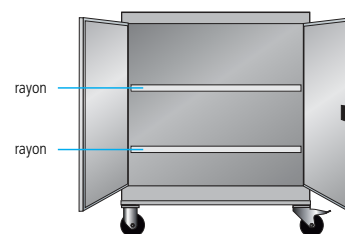

Hauteur mm	 kg	Tôle pleine Réf.	Fenêtres transparentes Réf.
1195	60	85.311.+++	85.312.+++



Réf. **85.313.501**
bleu pigeon, NCS S 4040-R70 B
bleu clair, NCS S 1060-R80 B

Largeur **1005** × Profondeur **500** mm

2 portes battantes
3 rayons
4 rouleaux en polypropylène

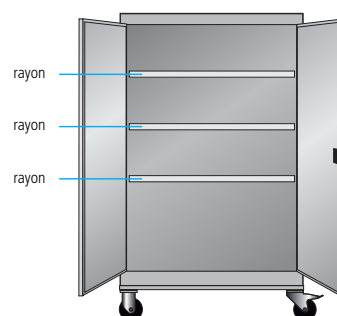

Hauteur mm	 kg	Tôle pleine Réf.	Fenêtres transparentes Réf.
1770	60	85.313.+++	-



Avec serrure de sécurité à poignée tournante et deux clés de série



» Voir Accessoires à partir de la page 52.



Armoires à portes coulissantes

Capacité de charge de 950 kg (à répartition de poids uniforme)

Hauteur **1000 mm**

2 portes coulissantes
1 paroi de séparation
intermédiaire
4 rayons

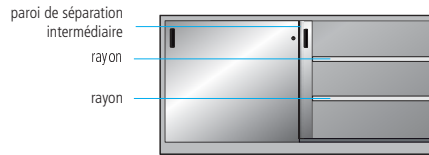

Réf. **58.763.502**
gris anthracite, RAL 7016
gris clair, RAL 7035

Largeur mm	Profondeur mm	Hauteur utile mm	 950	Tôle pleine Réf.	Fenêtres transparentes Réf.
1500	500	870	60	58.762.+++	60.716.+++
1500	580	870	60	58.763.+++	60.717.+++
2000	500	870	60	58.764.+++	60.723.+++
2000	580	870	60	58.765.+++	60.725.+++

Hauteur **1950 mm**

2 portes coulissantes
1 paroi de séparation
intermédiaire
8 rayons

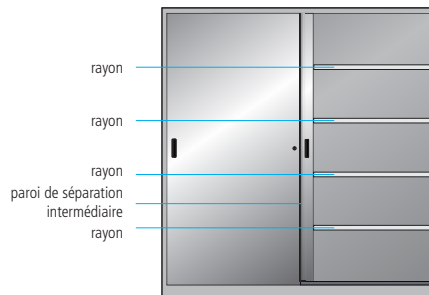

Réf. **60.720.070**
Rouge rubis, RAL 3003

Largeur mm	Profondeur mm	Hauteur utile mm	 950	Tôle pleine Réf.	Fenêtres transparentes Réf.
1500	500	1820	60	58.781.+++	60.719.+++
1500	580	1820	60	58.782.+++	60.720.+++
2000	500	1820	60	58.784.+++	60.727.+++
2000	580	1820	60	58.754.+++	60.728.+++

i Avantages d'une armoire à portes coulissantes

- Aucune zone fonctionnelle n'est nécessaire, ce qui rend ce type d'armoire idéal pour les espaces exigus
- Les galets de roulement de qualité supérieure garantissent un déplacement très silencieux et un coulissement facile
- Portes en tôle pleine avec un cylindre de fermeture tourner-pousser
- Possibilités de personnaliser l'équipement et le réglage
- Possibilité d'équiper ultérieurement les armoires de 580 mm de profondeur et de 2000 mm de largeur de tiroirs et de rayons extensibles

 Zone fonctionnelle  Zone de l'utilisateur  Zone de passage

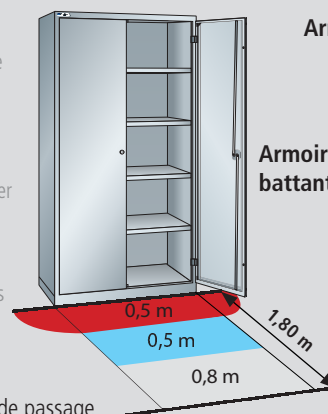

Armoire à portes
coulissantes

Armoire à portes
battantes

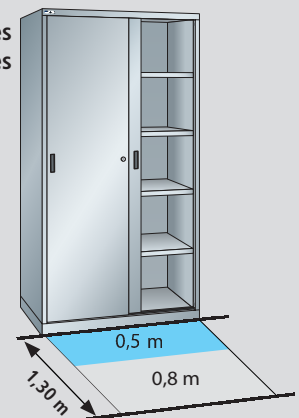

Pièces détachées pour armoires à portes battantes

Capacité de charge de 500 kg (à répartition de poids uniforme)

Bâti sans portes battantes

Hauteur mm	largeur d'armoire mm		500	1000	1250
	Profondeur mm	Hauteur utile mm	Réf.	Réf.	Réf.
1000	400	900	60.430.+++	-	-
1000	500	900	57.601.+++	57.613.+++	-
1000	580	900	57.602.+++	57.614.+++	-
1600	300	1500	-	57.685.+++	-
1600	400	1500	-	57.688.+++	-
1600	500	1500	-	85.744.+++	-
1950	300	1850	-	57.686.+++	-
1950	400	1850	-	57.618.+++	57.627.+++
1950	500	1850	-	57.619.+++	57.628.+++
1950	580	1850	-	57.620.+++	57.629.+++



Portes battantes sans serrure

pour hauteur mm	pour largeur d'armoire mm		500	1000	1250
	Nombre portes		Réf.	Réf.	Réf.
Portes en tôle pleine pour KEY Lock					
1000	1		58.010.+++	-	-
1000	2		-	58.015.+++	58.019.+++
1600	2		-	58.017.+++	-
1950	2		-	58.018.+++	58.021.+++
Portes avec fenêtre transparente pour KEY Lock					
1000	2		-	62.422.+++	-
1950	2		-	60.350.+++	60.351.+++
Portes en tôle pleine pour RFID Lock					
1000	2		62.003.+++	62.009.+++	-
1950	2		-	62.011.+++	62.016.+++
Portes avec fenêtre transparente pour RFID Lock					
1000	2		-	62.137.+++	-
1950	2		-	62.012.+++	62.017.+++



Systèmes de fermeture

Serrure à poignée tournante RONIS à fermeture différente
 Serrure à poignée tournante RONIS à fermeture identique
 RFID Lock

Réf.
85.717.000
82.712.000
85.137.000



Tiroirs

Extension totale avec roulement à billes, rails de guidage inclus, capacité de charge 50 kg.
 Exécution: tôle d'acier. Laqué: gris anthracite, RAL 7016

Profondeur d'armoire mm	Hauteur frontale mm	Largeur utile mm	pour largeur d'armoire mm		1000
			Profondeur utile mm	Hauteur utile mm	Réf.
580	95	867	459	72	58.113.000
	145	867	459	122	57.471.000



Tiroirs

Extension totale avec roulement à billes, rails de guidage inclus, capacité de charge 50 kg.
Exécution: tôle d'acier. Laqué: gris anthracite, RAL 7016

Profondeur d'armoire mm	Hauteur frontale mm	Largeur utile mm	pour largeur d'armoire mm		1000
			Profondeur utile mm	Hauteur utile mm	Réf.
580	53	867	459	43	58.115.000



Kit de bacs en plastique

Composé de 10 bacs en plastique, 150 × 150 × 71 mm et 13 bacs en plastique, 150 × 75 × 71 mm ainsi que d'une équerre de distance.
Les bacs en plastique sont en plastique polystyrène. Couleur: rouges.

pour largeur d'armoire mm		1000
pour hauteur frontale mm	Réf.	Réf.
95		58.491.000



Rayons amovibles

galvanisé

Profondeur mm	pour largeur d'armoire mm		500	1000	1250
	Hauteur mm		Réf.	Réf.	Réf.
lisse					
300	25	60	-	85.781.000	-
400	30	100	-	53.211.000	53.214.000
500	30	100	-	53.212.000	53.215.000
580	30	100	-	53.213.000	53.216.000
à fentes					
400	25	60	-	60.487.000	60.488.000
500	30	100	58.101.000*	60.407.000	60.408.000
580	30	100	58.102.000*	60.409.000	60.434.000



lisse, galvanisé

Parois de séparation pour les rayons amovibles

Pour la subdivision des rayons à fentes. Exécution: tôle d'acier, laquée RAL 7035 gris clair

Longueur mm	Hauteur mm	pour profondeur d'armoire mm		
		400	500	580
Réf.	Réf.	Réf.	Réf.	Réf.
311	150	58.144.000	-	-
311	150	-	58.145.000	-
490	150	-	-	58.146.000

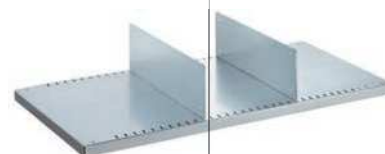

Infrastructures

Construction en acier soudée, sans compensation du niveau, armoires vissées avec le châssis.
couleur: gris anthracite, RAL 7016

	pour largeur d'armoire mm			1000	1250
	pour prof. d'armoire mm	Profondeur mm	Hauteur mm	Réf.	Réf.
Piètement	500	489	150	98.518.000	98.253.000
Piètement	580	578	150	98.216.000	97.835.000
Cache pour socle	500/580	-	150	97.986.000	62.806.000



Armoires suspendues

Capacité de charge de 80 kg (pour une charge uniformément répartie)



Réf. **52.063.501**
bleu pigeon, NCS S 4040-R70 B
bleu clair, NCS S 1060-R80 B



Réf. **52.066.501**
bleu pigeon, NCS S 4040-R70 B
bleu clair, NCS S 1060-R80 B

Largeur **1000** × Profondeur **350** mm

2 portes battantes en tôle pleine



Hauteur mm	Hauteur utile mm	kg	Réf.
420	355	40	52.063.+++
800	715	40	52.065.+++

2 portes coulissantes en tôle pleine
1 rayon

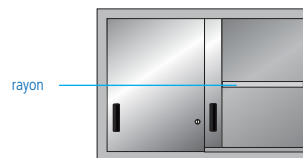

Hauteur mm	Hauteur utile mm	kg	Réf.
420	355	40	52.064.+++
800	715	40	52.066.+++



» Voir Accessoires à la page 122

! Consignes de sécurité

Des murs différents nécessitent du matériel de fixation différent. Veuillez vous renseigner avant la commande. Montage possible sur les parois arrière perforées, sur les mur en béton notamment, mais nous déclinons toute responsabilité.





52.183.200
gris anthracite, RAL 7016

Le produit est livré avec des poignées encastrées dans la poignée continue.

Profondeur **300** × Hauteur **800** mm

2 portes coulissantes avec fenêtre
1 paroi arrière, perforée

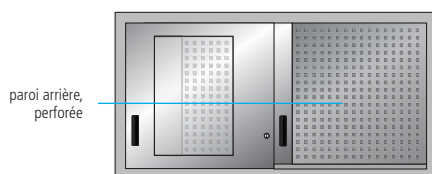

Largeur mm	Hauteur utile mm	kg	Réf.
1500	715	40	62.549.+++
2000	715	40	62.550.+++

2 portes coulissantes en tôle pleine
1 paroi arrière, perforée

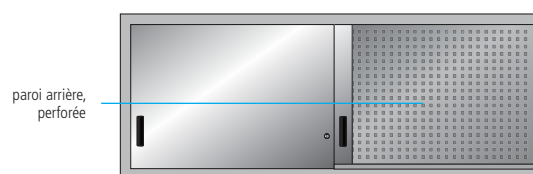

Largeur mm	Hauteur utile mm	kg	Réf.
1500	715	40	62.557.+++
2000	715	40	62.558.+++

Profondeur **250** × Hauteur **800** mm

1 rideau, gris clair (RAL 7035)
1 paroi arrière, perforée

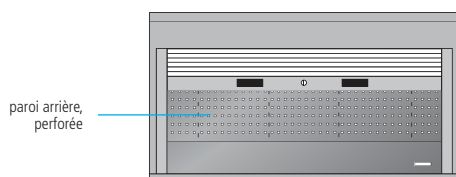

Largeur mm	Hauteur utile mm	kg	Réf.
1500	715	20	52.183.+++

1 rideau, gris clair (RAL 7035)
1 paroi arrière, perforée

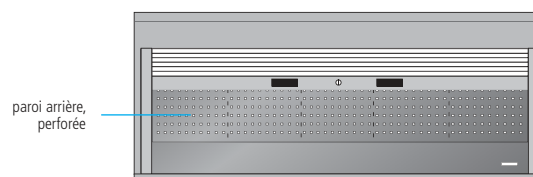

Largeur mm	Hauteur utile mm	kg	Réf.
2000	715	20	52.184.+++

Armoires à rideau

Capacité de charge de 500 kg (à répartition de poids uniforme)



Les rideaux sont équipés de 2 poignées, ainsi que d'une serrure à cylindre avec 2 clés. Pour permettre l'utilisation complète de l'espace de l'armoire, le rideau se déroule le long de la paroi arrière.

En option: paroi arrière supplémentaire à l'intérieur pour le recouvrement du rideau passant à l'arrière.

» voir éléments individuels, page 52



Réf. **53.418.501**
bleu pigeon, NCS S 4040-R70 B
bleu clair, NCS S 1060-R80 B

Hauteur **1813 mm**

1 rideau
4 rayons amovibles
4 rouleaux en polypropylène

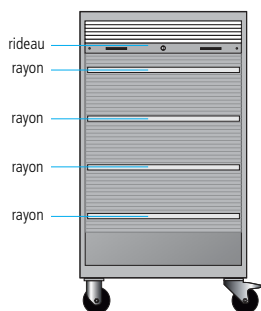

1 rideau
3 rayons amovibles
3 tiroirs
4 rouleaux en polypropylène

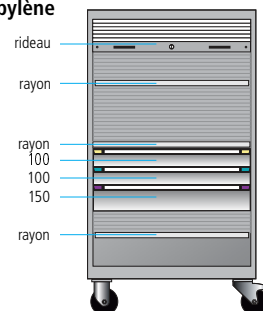

Largeur mm	Profondeur mm	kg	Réf.*	Largeur mm	Profondeur mm	kg	Réf.
1005	691	75	53.416.+++	1005	691	75	53.418.+++
1205	691	75	53.417.+++	1205	691	75	53.419.+++

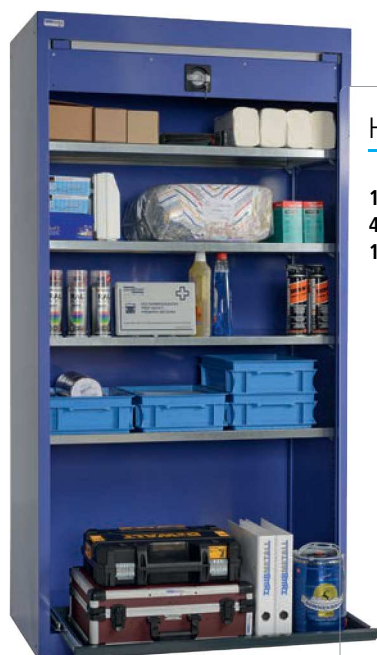

Réf. **53.085.876**
bleu pigeon, NCS S 4040-R70 B

Hauteur **1950 mm**

1 rideau
4 rayons amovibles
1 rayon extensible

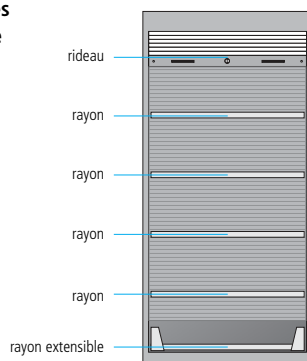

1 rideau
4 rayons amovibles
1 tiroir

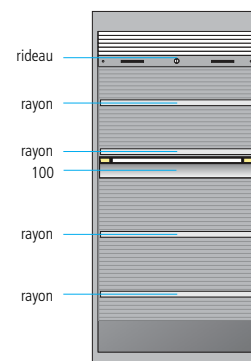

Largeur mm	Profondeur mm	kg	Réf.*	Largeur mm	Profondeur mm	kg	Réf.
1000	580	75	52.945.+++	1000	580	75	52.947.+++

Capacité de charge de 1300 kg (à répartition de poids uniforme)



L'extension totale des tiroirs permet d'utiliser l'espace disponible jusqu'au dernier centimètre carré et d'avoir une bonne vue d'ensemble et un accès facile au contenu du tiroir.

Hauteur 1950 mm

1 rideau
4 rayons amovibles
2 tiroirs

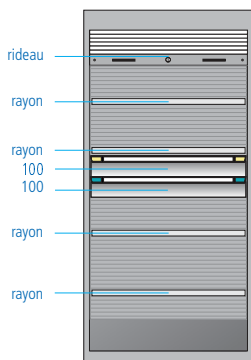

Largeur mm	Profondeur mm	kg	Réf.
1005	690	75	84.445.+++
1205	690	75	84.446.+++

1 rideau
4 rayons amovibles

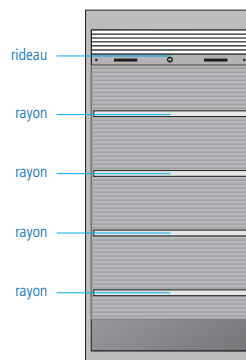

Largeur mm	Profondeur mm	kg	Réf.*
1005	690	75	84.447.+++
1205	690	75	84.448.+++

1 rideau
2 rayons amovibles
6 tiroirs

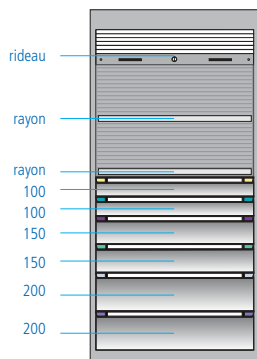

Largeur mm	Profondeur mm	kg	Réf.
1005	690	75	84.449.+++
1205	690	75	84.450.+++

1 rideau
2 rayons amovibles
4 tiroirs

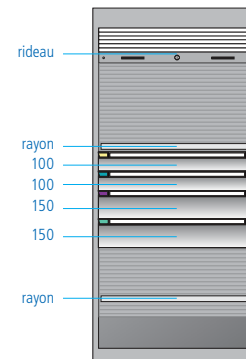

Largeur mm	Profondeur mm	kg	Réf.
1005	690	75	84.451.+++
1205	690	75	84.452.+++



Réf. **84.445.502**
gris anthracite, RAL 7016
gris clair, RAL 7035

Surface utile par tiroir

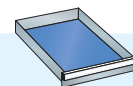

Largeur en mm:
1005 = 0,36 m² 1205 = 0,44 m²

Surface utile par rayon

Largeur en mm:
1005 = 0,53 m² 1205 = 0,64 m²

! Indication de sécurité

En cas d'utilisation de tiroirs et de rayons extensibles, il convient de fixer le système au mur ou au sol.

i Le rideau est uniquement disponible en gris clair (similaire à RAL 7035).

Armoires à casiers

Capacité de charge par casier 25 kg



Réf. **53.192.501**
bleu pigeon, NCS S 4040-R70 B
gris clair, NCS S 1060-R80 B



Réf. **53.196.502**
gris anthracite, RAL 7016
gris clair, RAL 7035

Profondeur 500 mm

12 portes battantes avec fentes d'aération
2×6 casiers

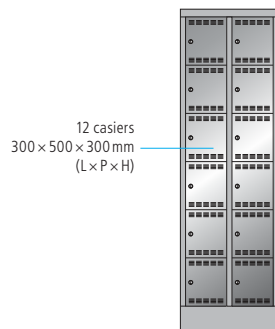

Largeur mm	Hauteur mm	Réf.
610	1995	53.192.+++

18 portes battantes avec fentes d'aération
3×6 casiers

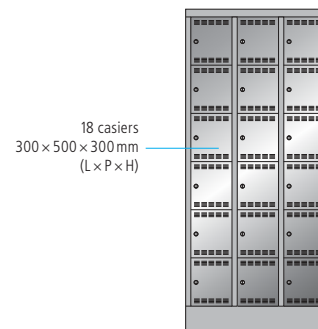

Largeur mm	Hauteur mm	Réf.
905	1995	53.194.+++

8 portes battantes avec fentes d'aération
2×4 casiers

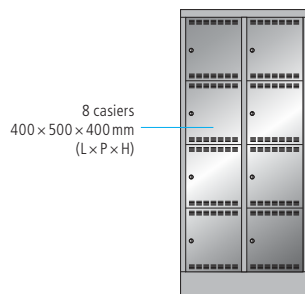

Largeur mm	Hauteur mm	Réf.
810	1790	53.196.+++

12 portes battantes avec fentes d'aération
3×4 casiers

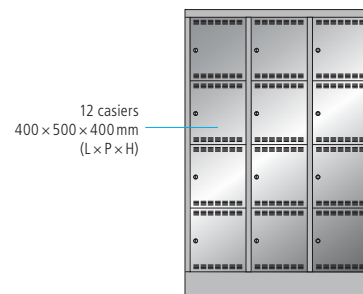

Largeur mm	Hauteur mm	Réf.
1205	1790	53.198.+++



Disponible en option



Portes battantes à fenêtre transparente et fente pour lettres



Différents systèmes de fermeture
Serrures à cylindre, à combinaison de chiffres et à instructions, ainsi que systèmes de fermeture pour cadenas et installations de fermeture.



Clé passe-partout
pour ouvrir tous les casiers
Réf. **11.051.000**



Étiquettes en papier
blanches, protection transparente incluse, pour l'étiquetage des portes
Réf. **11.107.000**



Armoires à casiers

Capacité de charge par casier 25 kg



Profondeur 500 mm

12 portes battantes avec fentes d'aération
2x6 casiers

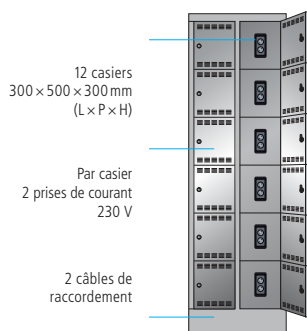

Largeur mm	Hauteur mm	À prise de courant	Réf.
610	1995	CH	53.066.+++
		DE / AT / NL	82.248.+++
		FR / BE	53.070.+++
		GB / IR	53.158.+++

18 portes battantes avec fentes d'aération
3x6 casiers

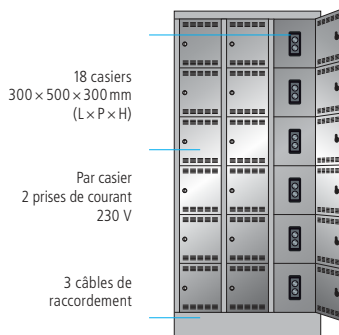

Largeur mm	Hauteur mm	À prise de courant	Réf.
905	1995	CH	53.067.+++
		DE / AT / NL	82.249.+++
		FR / BE	53.071.+++
		GB / IR	53.159.+++



Réf. sur demande
gris anthracite, RAL 7016
bleu pigeon, NCS 4040-R70B
avec fent pour lettres

4 portes battantes avec fentes d'aération
1x4 casiers

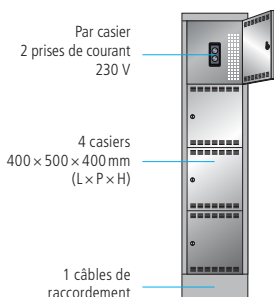

Largeur mm	Hauteur mm	À prise de courant	Réf.
415	1790	CH	85.274.+++
		DE / AT / NL	85.273.+++
		FR / BE	85.275.+++
		GB / IR	85.276.+++

8 portes battantes avec fentes d'aération
2x4 casiers

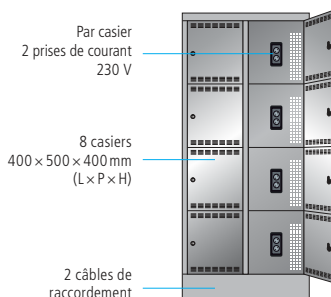

Largeur mm	Hauteur mm	À prise de courant	Réf.
810	1790	CH	53.068.+++
		DE / AT / NL	82.250.+++
		FR / BE	53.072.+++
		GB / IR	53.160.+++

12 portes battantes avec fentes d'aération
3x4 casiers

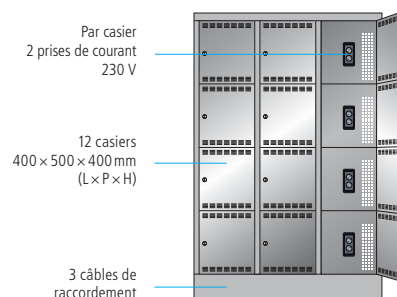

Largeur mm	Hauteur mm	À prise de courant	Réf.
1205	1790	CH	53.069.+++
		DE / AT / NL	82.481.+++
		FR / BE	53.073.+++
		GB / IR	53.161.+++

Nombreuses possibilités d'utilisation:



Armoire électrique pour ordinateur portable

pour notebooks, tablettes, smartphones et tout autre appareil fonctionnant sur batteries



- **Aération intelligente**
Circulation optimale de l'air grâce à des orifices d'aération arrière.
- **Alimentation à assurer par le client**
Tension de l'installation électrique 230 V 50 Hz. Ne pas dépasser une puissance max. de 3 000 W (CH: 2000 W).
- **Satisfait aux les normes suivantes**
Directive basse tension 2014/35/UE, directive CEM 2014/30/UE, directive RoHS 2011/65/UE (conformité CE), CH: SN SEV 1011.2009/A1:2012
- **Livré**
totalement câblée et prête à être utilisée selon le principe « Plug+Play ».

Largeur 415 × Profondeur 500 × Hauteur 1790 mm

10 portes en tôle plane avec serrure à cylindre

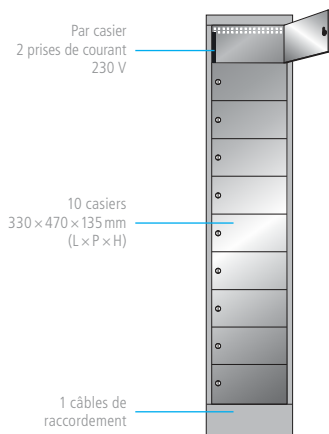

À prise de courant	kg	Réf.
CH	25	85.285.+++
DE / AT / NL	25	85.284.+++
FR / BE	25	85.286.+++
GB / IR	25	85.287.+++

10 Portes en fenêtres plexi avec serrures à cylindre et fente pour lettres

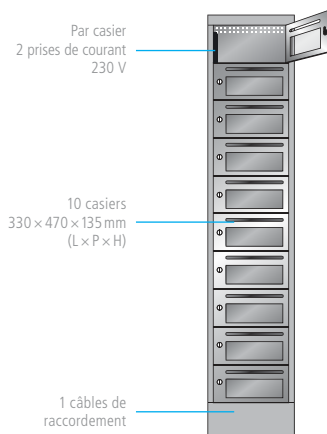

À prise de courant	kg	Réf.
CH	25	85.316.+++
DE / AT / NL	25	98.588.+++
FR / BE	25	85.315.+++
GB / IR	25	85.317.+++



Réf. 85.284.501
bleu pigeon (NCS S 4040-R70 B)
bleu clair (NCS S 1060-R80 B)



Ancre au sol
en acier galvanisé, conseillé dans les endroits publics et les écoles.
Réf. 90.177.000



Adaptateur USB pour prises
1 port USB-C, 3 ports USB-A à protection contre les surcharges, les décharges profondes et les courts-circuits
Réf. 61.257.000



Clé passe-partout
pour ouvrir tous les casiers
Réf. 11.051.000



Tablette à insérer
325 × 381 × 50 mm (L × P × H), gris clair
Réf. 98.662.020



Armoire pour trottinette électrique convient aux trottinettes électriques pliables



- **Disposition intérieure pratique**
avec tablette, porte-serviettes, tringle porte-habits équipée de trois crochets mobiles pour chaque compartiment
- **Protection contre la corrosion et les salissures**
grâce au socle galvanisé en plus du revêtement par poudre
- **Bâti d'armoire**
Construction de qualité en acier soudé robuste pour qu'un verrouillage sûr soit possible
- **Verrouillage sûr possible**
Grâce à une construction de qualité en acier soudé robuste et au système de fermeture Key Lock à fermeture différente ou au dispositif de fermeture à cadenas (autres systèmes de fermeture disponibles sur demande)
- **Livrée**
totalement câblée et prête à être utilisée selon le principe « Plug+Play ».



Largeur **1000** × Profondeur **500** × Hauteur **1700** mm

2 compartiments (largeur 500 mm) avec:
1 porte en tôle pleine avec serrure à cylindre
1 tablette
1 tringle avec 3 crochets
1 fixation velcro sur la paroi arrière
1 rampe d'accès

par compartiment
2 prises de courant
230 V

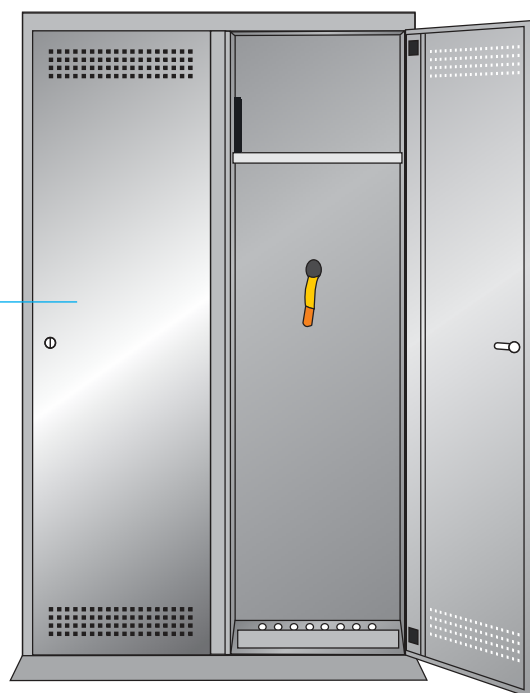

À prise de courant	Nombre emplacements pour prises	kg	Réf.
CH	2 × 230 V	25	98.569.+++
DE / AT / NL	2 × 230 V	25	85.327.+++
FR / BE	2 × 230 V	25	85.328.+++
GB / IR	2 × 230 V	25	85.329.+++



Remarque

Convient uniquement aux trottinettes électriques pliables.
 Largeur: max. de 420 mm. Profondeur: max. de 450 mm.



Armoires-vestiaires avec prises électriques

Intégration maximales des boîtes à prise de courant



▪ Bâti d'armoire

Construction stable en acier soudée de qualité supérieure

▪ Stabilité maximale

et capacité de charge du bâti pouvant supporter jusqu'à 500 kg

▪ Aménagement intérieur idéal

grâce à la tablette, au porte-serviette, à la tringle doté de trois crochets mobiles pour chaque compartiment

▪ Hygiène optimale

grâce au fond lisse des compartiments qui permet un nettoyage minutieux des compartiments

▪ Protection contre les salissures et la corrosion

grâce au socle galvanisé en plus du revêtement par poudre

▪ Livré prêt à être utilisé

L'armoire est livrée totalement câblée et prête à être utilisée selon le principe « Plug+Go »

▪ Aération

avec Fentes d'aération sur le dessus et le fond du bâti

▪ Électrification par compartiment

Électrification spécifique au pays avec 2 boîtes à prise de courant 230 V

▪ Possibilité de fermeture sûre

grâce au système de fermeture KEY Lock à fermeture différente ou système de fermeture pour cadenas (autres systèmes de fermeture sur demande)



Casier avec prise incorporée



Nombreux accessoires en complément de nos armoires vestiaires, vous pouvez vous équiper de bancs, porte-chaussures, plaques nominatives ou à numéros, porte-serviettes, et plus encore



Différents systèmes de fermeture serrures à cylindre, serrures à combinaison de chiffres, serrures à consignes, cadenas et systèmes de fermeture électroniques sont disponibles

! Remarque
satisfait les normes suivantes Directive basse tension 2014/35/UE, directive CEM 2014/30/UE, directive RoHS 2011/65/UE, CH: SN SEV 1011:2009/A1: 2013.



Profondeur **500** × Hauteur **1800** mm

2 compartiments (largeur 300 mm) avec:
1 porte en tôle plaines avec serrure à cylindre
1 tablette
1 tringle avec 3 crochets

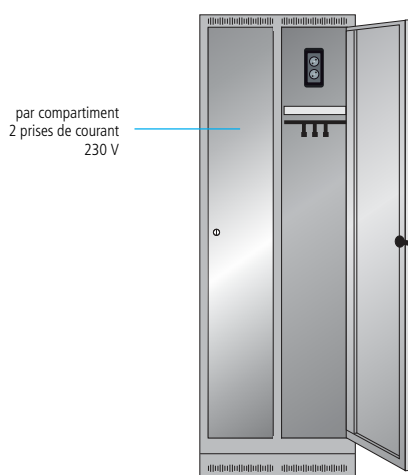

Largeur mm	À prise de courant	kg	Réf.
600	CH	25	98.547.+++
	DE / AT / NL	25	98.548.+++
	FR / BE	25	sur demande
	GB / IR	25	sur demande

3 compartiments (largeur 300 mm) avec:
1 porte en tôle plaines avec serrure à cylindre
1 tablette
1 tringle avec 3 crochets

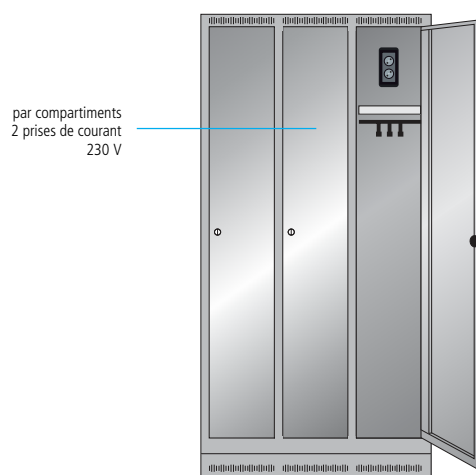

Largeur mm	À prise de courant	kg	Réf.
900	CH	25	98.469.+++
	DE / AT / NL	25	98.470.+++
	FR / BE	25	98.471.+++
	GB / IR	25	98.472.+++

4 compartiments (largeur 300 mm) avec:
1 porte en tôle plaines avec serrure à cylindre
1 tablette
1 tringle avec 3 crochets

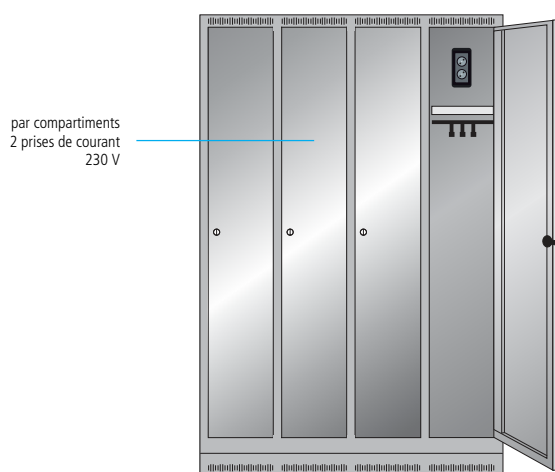

Largeur mm	À prise de courant	kg	Réf.
1200	CH	25	sur demande
	DE / AT / NL	25	
	FR / BE	25	
	GB / IR	25	

Réf. **98.470.514**
 gris clair, RAL 7035
 bleu clair, RAL 5012



Armoires électriques à portes battantes

De multiples possibilités de rangements fonctionnels pour vos besoins de stockage individuel



- **Grande flexibilité d'agencement**
grâce à des rayons réglables en hauteur (capacité de charge 60 kg) ou des tiroirs (capacité de charge 50 kg).
- **Verrouillage sûr**
avec une poignée à serrure de sécurité avec deux clés.
- **Portes battantes avec charnière**
Fermeture des portes au ras du bâti de l'armoire. En tôle pleine ou à fenêtres, au choix.
- **Aération intelligente**
Circulation optimale de l'air grâce à des orifices d'aération arrière.
- **Construction en acier soudée de qualité supérieure**
Garantit une stabilité maximale grâce à une capacité de charge du bâti de 500 kg.
- **Excellentes propriétés de protection**
Contre la poussière, les liquides et l'usure mécanique grâce à un bâti fermé avec surface résistant aux chocs et à l'abrasion.
- **Électrification**
Au choix avec blocs à prise multiple (1x, 2x ou 4x 5 prises) montés sur la paroi arrière sous forme de canal d'énergie ou sur la paroi latérale.
- **Alimentation à assurer par le client**
Tension de l'installation électrique 230V 50Hz. Ne pas dépasser une puissance max. de 3 000W (CH: 2 000W). Les armoires avec plus d'un câble de raccordement doivent être raccordées à des arrivées séparées.
- **Satisfait les normes suivantes**
Directive basse tension 2014/35/UE, directive CEM 2014/30/UE, directive RoHS 2011/65/UE, CH: SN SEV 1011.2009/A1:2012



Serrure de sécurité à poignée tournante avec deux clés.

Fermeture CODE Lock sur demande.





580	CH	85.219.+++
	DE / AT / NL	85.217.+++
	FR / BE	85.218.+++
	GB / IR	85.244.+++



580	CH	85.216.+++
	DE / AT / NL	85.214.+++
	FR / BE	85.215.+++
	GB / IR	85.243.+++



400	CH	85.302.+++
	DE / AT / NL	85.301.+++
	FR / BE	85.303.+++
	GB / IR	85.304.+++

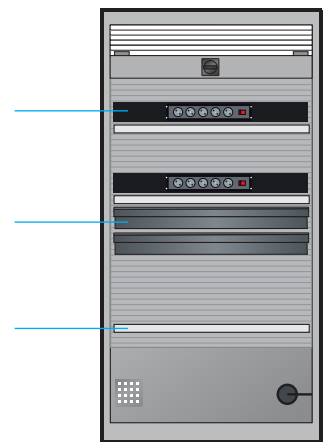

580	CH	85.321.+++
	DE / AT / NL	85.319.+++
	FR / BE	85.320.+++
	GB / IR	85.339.+++

Armoires à charge lourde

Capacité de charge de 1300 kg (à répartition de poids uniforme)



Réf. art. **82.928.501**
bleu pigeon, NCS S 4040-R70 B
bleu clair, NCS S 1060-R80 B



Réf. art. **82.862.501**
bleu pigeon, NCS S 4040-R70 B
bleu clair, NCS S 1060-R80 B

Largeur **1100** × Profondeur **620** mm

2 portes battantes en tôle pleine

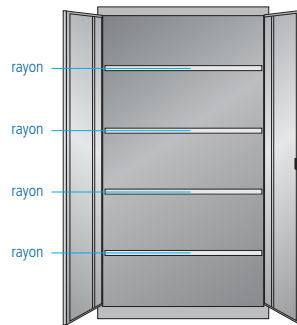

Hauteur mm	kg	Réf.
1950	100	82.889.+++

2 portes battantes en tôle pleine

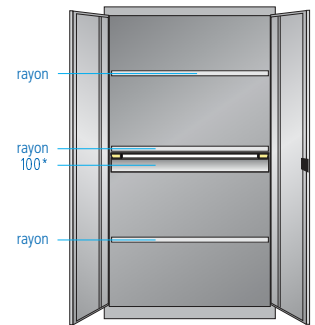

Hauteur mm	kg	Réf.
1950	100	82.855.+++

2 portes battantes en tôle pleine

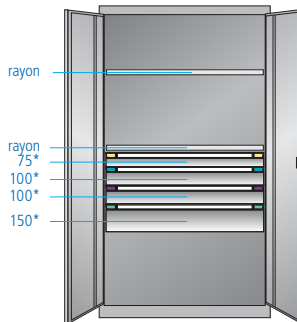

Hauteur mm	kg	Réf.
1950	100	82.928.+++

2 portes battantes en tôle pleine
1 paroi médiane

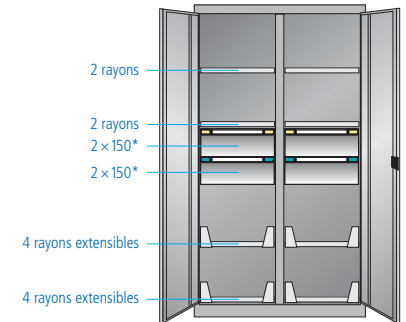

Hauteur mm	kg	Réf.
1950	100	82.862.+++

!
Indication de sécurité
En cas d'utilisation de tiroirs et de rayons extensibles, il convient de fixer le système au mur ou au sol.



La paroi arrière est dotée d'une perforation carrée 10 x 10 mm et d'une trame de 38 mm, ainsi que de fentes verticales pour la reprise d'accessoires.

* Capacité de charge des tiroirs: 200 kg



Largeur 1100 × Profondeur 620 mm

2 portes battantes en tôle pleine avec parois intérieures perforées

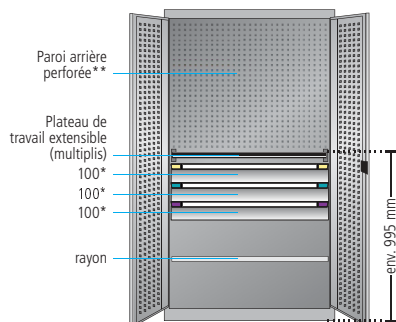

Hauteur mm	kg	Réf.
1950	100	82.985.+++

2 portes battantes à fenêtre transparente avec parois intérieures perforées

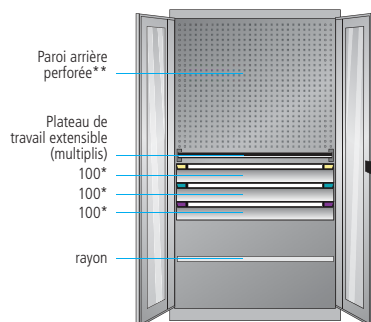

Hauteur mm	kg	Réf.
1950	100	82.986.+++

2 portes battantes en tôle pleine avec parois intérieures perforées

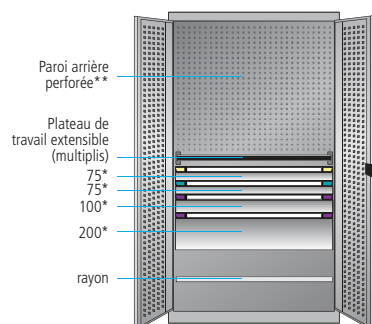

Hauteur mm	kg	Réf.
1950	100	82.965.+++

2 portes battantes à fenêtre transparente avec parois intérieures perforées

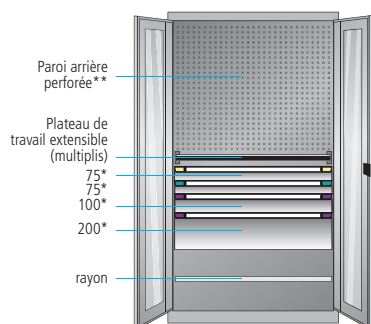

Hauteur mm	kg	Réf.
1950	100	82.968.+++

2 portes battantes en tôle pleine avec parois intérieures perforées

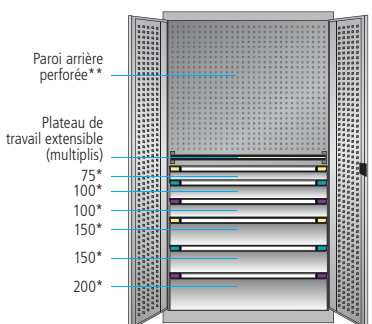

Hauteur mm	kg	Réf.
1950	100	82.963.+++

2 portes battantes à fenêtre transparente avec parois intérieures perforées

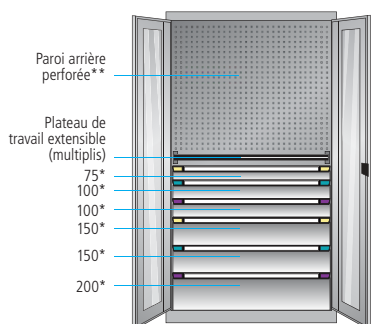

Hauteur mm	kg	Réf.
1950	100	82.966.+++



Réf. art. **82.986.501**
bleu pigeon, NCS S 4040-R70 B
gris clair, NCS S 1060-R80 B
(hors outils, etc.)



Réf. art. **82.963.502**
gris anthracite, RAL 7016
gris clair, RAL 7035

* Les rayons, tiroirs et rayons extensibles (en option) peuvent uniquement être placés sous les parois perforées



Armoires à liquides

Largeur **1250** x Profondeur **500** x Hauteur **1950** mm



Armoire à liquides

avec 3 rayons amovibles galvanisés, capacité de charge de 100 kg. sans bidon

Largeur en mm	Profondeur en mm	Hauteur en mm	Capacité de charge kg	Réf.
1250	500	1950	500	85.383.+++

Bac de récupération

galvanisé, selon StawaR (directive allemande relative aux cuves en acier) avec certificat de contrôle. À utiliser pour stocker les liquides inflammables.

1230	460	95	-	61.292.000
------	-----	----	---	-------------------

Rayon amovible galvanisé

1230	430	50	100	61.293.000
------	-----	----	-----	-------------------





Réf. art. **65.687.501**
bleu pigeon, NCS S 4040-R70 B
bleu clair, NCS S 1060-R80 B



Réf. art. **65.688.502**
gris anthracite, RAL 7016
gris clair, RAL 7035



Largueur **715** × Profondeur **750** × Hauteur **1450** mm

2 rayons pour bidons

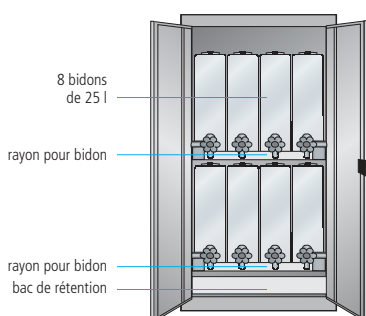

Exécution	kg	Réf.
8 bidons	200	65.687.+++

3 rayons pour bidons

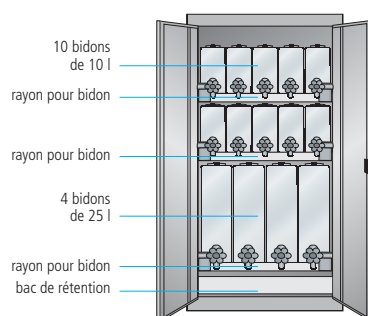

Exécution	kg	Réf.
14 bidons	200	65.688.+++

Les rayons à bidons peuvent être équipés et réglés de manière personnalisée. Le rayon à bidon est doté d'une partie préhensible à gauche et à droite, ainsi que d'une butée centrale. Il ne mesure que 451 mm de profond, afin de laisser de la place à l'avant pour le robinet du bidon. Le bac de rétention sous l'armoire à liquides est soudé de manière étanche conformément à la loi allemande relative à la gestion et à la fourniture de l'eau § 19/StawaR (avec certificat de contrôle), capacité 40 litres.

! **Tenir compte des dispositions légales et des directives en vigueur!**
Seuls des liquides sans acides, ni bases et des huiles et des graisses avec un point d'inflammation supérieur à 55 °C peuvent être utilisés dans les bidons. Température ambiante max. 40 °C. Pour les applications spéciales ou d'autres informations, n'hésitez pas à nous contacter.

Accessoires

pour largeur d'armoire mm **715**

Hauteur mm	Largueur mm	Profondeur mm	Capacité litres	Réf.
Bac avec grille				
Grille: galvanisée. Bac: gris anthracite, RAL 7016.				
300/80	720	750/400	40	14.995.000
Bidon avec un robinet				
Équipé d'un couvercle à vis. Crible dans la tubulure de remplissage. Bec verseur chromé brillant avec joint. Exécution: plastique PEHD, transparent.				
270	120	440	10	14.990.000
490	150	440	25	14.991.000



! **Remarque:**
Les bidons ne conviennent pas pour le stockage de matières dangereuses inflammables.



Armoires à tiroirs verticaux

Capacité de charge de 1000 kg (à répartition de poids uniforme)



Réf. art. **85.716.511**
Bâti: gris clair, RAL 7035
Extensions: gris clair, RAL 7035
Façades: bleu clair, NCS S 1060-R80 B

Réf. **85.730.502**
Portes gris métallique,
NCS S 6502-B (sans outils)



Largeur **1000** × Profondeur **600** × Hauteur **1950** mm

avec parois perforées et 2 portes battantes

Parois perforées utilisables des deux côtés



Parois perforées	kg	Réf.
3	200	85.730.+++



Parois perforées	kg	Réf.
4	200	85.716.+++



Extensions avec parois perforées, dimension utile par côté de paroi perforée 560 × 1700 mm (P × H)

Remarque
Les variantes avec 2 et 5 rayons extensibles sont impossibles.

Surface utile par paroi perforée
= 0,79 m²



*Distances des parois perforées en mm



Les parois perforées avec perforation carrée, 10 x 10 mm et trame 38 mm, ainsi que fentes verticales peuvent être utilisées des deux côtés pour le stockage clair d'outils et de petites pièces détachées.



L'exécution avec des rayons amovibles permet le stockage dans un encombrement réduit de récipients synoptiques, d'outils et de documents.



Bloc-support pour outil disponible sur demande. Utilisable uniquement dans les armoires à 3 rayons extensibles.





Réf. art. **85.715.502**
 Bâti: gris anthracite, RAL 7016
 Extensions: gris clair, RAL 7035
 Façades: gris clair, RAL 7035

Réf. art. **85.713.501**
 Bâti: bleu pigeon, NCS S 4040-R70 B
 Extensions: gris clair, RAL 7035
 Façades: bleu clair, NCS S 1060-R80 B
 (hors récipients synoptiques)



Largeur 1000 × Profondeur 695 × Hauteur 1950 mm

avec parois perforées et panneaux de façade

Parois perforées utilisables des deux côtés

avec rayons amovibles et panneaux de façade

Rayons amovibles réglables en hauteur

3 extensions B 307 mm



Rayons extensibles	kg	Réf.
3	200	85.714.+++

4 extensions B 230 mm



Rayons extensibles	kg	Réf.
4	200	85.715.+++

3 extensions B 307 mm



Rayons extensibles	kg	Réf.
3	200	85.712.+++

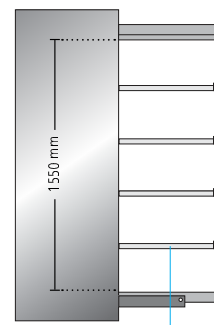

Par tiroirs 4 rayons amovibles
 Dimension utile par rayon amovible:
 290/210 × 560 mm (L × P)

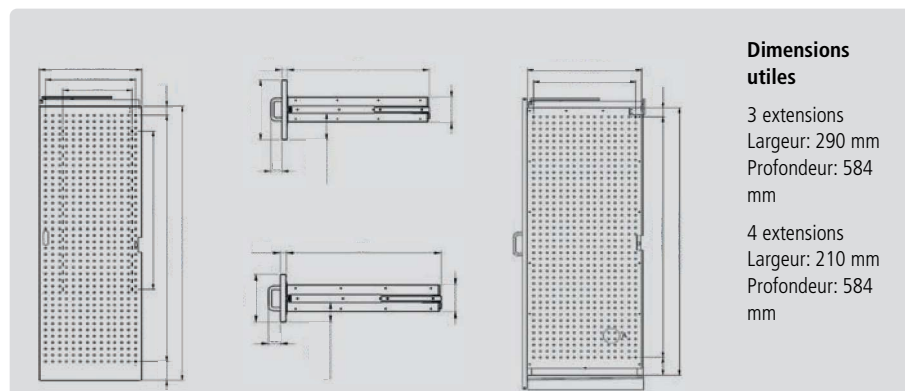

Dimensions utiles

3 extensions
 Largeur: 290 mm
 Profondeur: 584 mm

4 extensions
 Largeur: 210 mm
 Profondeur: 584 mm

» Crochets pour panneau perforé et récipients synoptiques assortis à partir de la page 122.

Armoires à récipients et armoires de grand volume

Les récipients synoptiques disponibles en différentes tailles, couleurs et équipements permettent de garder une bonne vue d'ensemble et d'utiliser au mieux l'espace disponible dans l'armoire. Les récipients résistent aux principaux acides, huiles et lessives alcalines, absorbent les sons sur les convoyeurs, et résistent aux températures comprises entre -20° et +100 °C dans le cas d'une utilisation correcte. Exécution: polypropylène.



Largeur **1100** × Profondeur **620** × Hauteur **1950** mm

2 portes battantes avec KEY Lock
21 récipients synoptiques
6 rayons amovibles



Récipients
Nombre × taille
Rouge: 21 × 6

Réf.

85.835.+++

2 portes battantes avec KEY Lock
158 récipients synoptiques
10 rayons amovibles



Récipients
Nombre × taille

Jaune: 40 × 2 / 14 × 4 / 20 × 5Z, Rouge: 70 × 3, Vert: 14 × 4

Réf.

85.875.+++



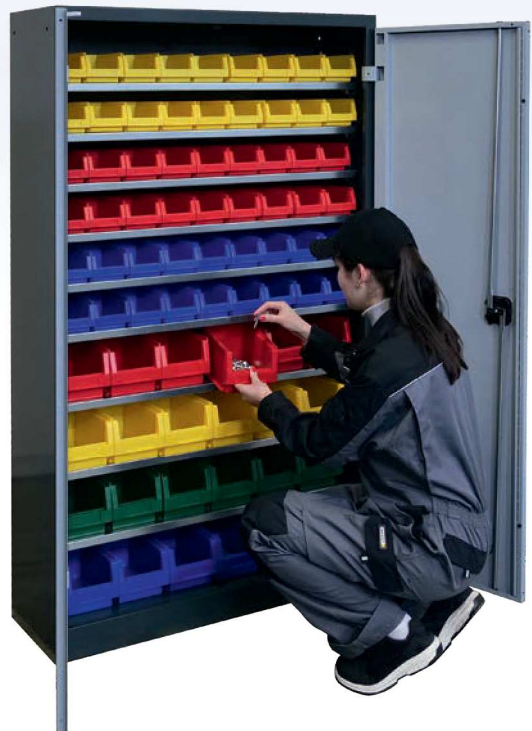

2 portes battantes avec KEY Lock
60 récipients synoptiques
9 rayons amovibles
2 tiroirs, 150 mm

2 portes battantes avec KEY Lock
146 récipients synoptiques
9 rayons amovibles
3 tiroirs, 100 mm



Récipients
Nombre × taille

Réf.

Rouge: 30 × 3, Jaune: 30 × 5Z

85.255.+++

Récipients
Nombre × taille

Réf.

Jaune: 40 × 2 / 15 × KZ3, Rouge: 70 × 3, Bleu: 21 × 4

85.748.+++



Établis et postes de travail

- + Capacité de charge de 360 à 1500 kg pour une répartition uniforme de charge
- + Pieds d'établi en tubes carrés 50 × 50 mm
- + Piétement d'établi en tube d'acier profilé 40 × 40 mm
- + Option d'équipement ultérieur d'un réglage en hauteur et d'une équerre de fixation pour le vissage au sol
- + Plateau d'établi multiplex, 40 mm
- + Extension totale des tiroirs
- + Surface utile des tiroirs: 500 × 600 mm = 0,30 m²
- + Capacité de charge des tiroirs: 75 kg



Établis fixes et mobiles

Établis compacts

Établis XXL fixes et mobiles

Établis hexagonaux

Superstructures universelles

Chariots de montage

Stations de travail mobiles

Armoires pour ordinateur

Tables d'emballage



Établis fixes

Largeur **1500/2000** × Profondeur **700** mm



Réf. art. **84.874.502**
gris anthracite, RAL 7016
gris clair, RAL 7035



Largeur mm	Hauteur mm	Exécution	Épaisseur de plateau mm	Réf. **
1500	840	Multiplis	40	86.413.+++
1500	850	Hêtre massif	50	81.722.+++
1500	842	Acier*	42	84.460.+++
2000	840	Multiplis	40	84.877.+++
2000	850	Hêtre massif	50	86.531.+++
2000	842	Acier*	42	84.461.+++

** 1 seul coloris au choix

1 tiroir 1 porte



Réf. art. **84.502.501**
bleu pigeon, NCS S 4040-R70 B
bleu clair, NCS S 1060-R80 B
(hors matériel de subdivision)

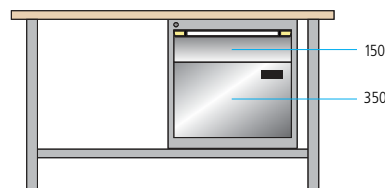

Largeur mm	Hauteur mm	Exécution	Épaisseur de plateau mm	Réf.
1500	840	Multiplis	40	84.482.+++
1500	850	Hêtre massif	50	84.486.+++
1500	842	Acier*	42	84.490.+++
2000	840	Multiplis	40	84.483.+++
2000	850	Hêtre massif	50	84.487.+++
2000	842	Acier*	42	84.491.+++

4 tiroirs



Réf. art. **86.455.501**
bleu pigeon, NCS S 4040-R70 B
bleu clair, NCS S 1060-R80 B

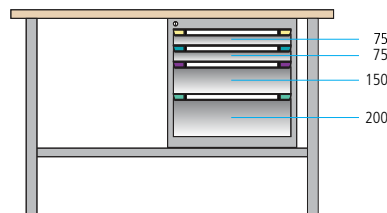

Largeur mm	Hauteur mm	Exécution	Épaisseur de plateau mm	Réf.
1500	840	Multiplis	40	86.455.+++
1500	850	Hêtre massif	50	84.496.+++
1500	842	Acier*	42	84.500.+++
2000	840	Multiplis	40	86.547.+++
2000	850	Hêtre massif	50	84.497.+++
2000	842	Acier*	42	84.501.+++



1 tiroir

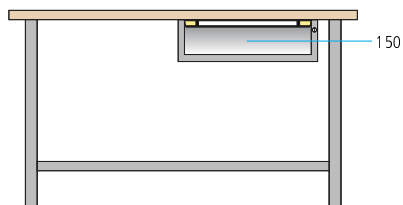

Largeur mm	Hauteur mm	Exécution	Epaisseur de plateau mm	Réf.
1500	840	Multiplis	40	84.874.+++
1500	850	Hêtre massif	50	84.476.+++
1500	842	Acier*	42	84.480.+++
2000	840	Multiplis	40	84.473.+++
2000	850	Hêtre massif	50	84.477.+++
2000	842	Acier*	42	84.481.+++

2 tiroirs

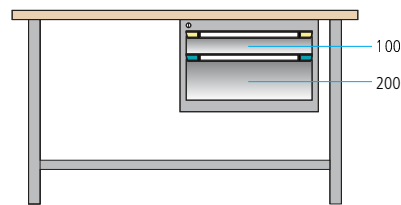

Largeur mm	Hauteur mm	Exécution	Epaisseur de plateau mm	Réf.
1500	840	Multiplis	40	84.492.+++
1500	850	Hêtre massif	50	81.838.+++
1500	842	Acier*	42	81.836.+++
2000	840	Multiplis	40	84.493.+++
2000	850	Hêtre massif	50	81.835.+++
2000	842	Acier*	42	65.684.+++

7 tiroirs

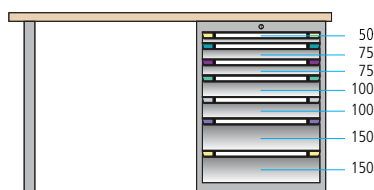

Largeur mm	Hauteur mm	Exécution	Epaisseur de plateau mm	Réf.
1500	840	Multiplis	40	84.542.+++
1500	850	Hêtre massif	50	84.891.+++
1500	842	Acier*	42	84.550.+++
2000	840	Multiplis	40	84.543.+++
2000	850	Hêtre massif	50	84.547.+++
2000	842	Acier*	42	84.551.+++

4 tiroirs

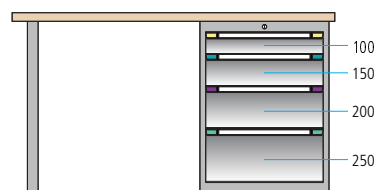

Largeur mm	Hauteur mm	Exécution	Epaisseur de plateau mm	Réf.
1500	840	Multiplis	40	84.502.+++
1500	850	Hêtre massif	50	84.506.+++
1500	842	Acier*	42	84.510.+++
2000	840	Multiplis	40	84.503.+++
2000	850	Hêtre massif	50	84.507.+++
2000	842	Acier*	42	84.511.+++

QUICK TIP

Armoires à tiroirs mobiles pouvant être placées sous l'établi: voir p. 20.



- » Établis Ergo Universal avec hauteurs de travail à partir de 940 mm: voir pages 80 – 81.
- » Détails concernant les plateaux d'établi: voir pages 86 – 87.



Réf. art. 84.543.502
gris anthracite, RAL 7016
gris clair, RAL 7035



Établis fixes

Largeur **2000/2500** × Profondeur **700** mm



Réf. art. **84.532.502**
gris anthracite, RAL 7016
gris clair, RAL 7035

2 tiroirs

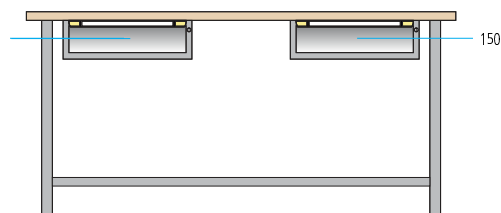

Largeur mm	Hauteur mm	Exécution	Épaisseur de plateau mm	Réf.
2000	840	Multiplis	40	84.512.+++
2000	850	Hêtre massif	50	84.516.+++
2000	842	Acier*	42	84.520.+++
2500	840	Multiplis	40	84.513.+++
2500	850	Hêtre massif	50	84.517.+++
2500	842	Acier*	42	84.521.+++



Réf. art. **84.552.501**
bleu pigeon, NCS S 4040-R70 B
bleu clair, NCS S 1060-R80 B

5 tiroirs
1 porte

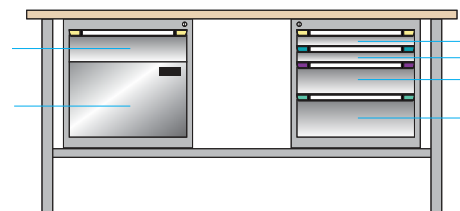

Largeur mm	Hauteur mm	Exécution	Épaisseur de plateau mm	Réf.
2000	840	Multiplis	40	84.552.+++
2000	850	Hêtre massif	50	84.556.+++
2000	842	Acier*	42	84.560.+++
2500	840	Multiplis	40	84.553.+++
2500	850	Hêtre massif	50	84.557.+++
2500	842	Acier*	42	84.561.+++



Réf. art. **84.603.501**
bleu pigeon, NCS S 4040-R70 B
bleu clair, NCS S 1060-R80 B



Organisez vos tiroirs en fonction de vos besoins avec le matériel de subdivision de Thur Metall. Voir page 120 pour plus d'informations.



5 tiroirs

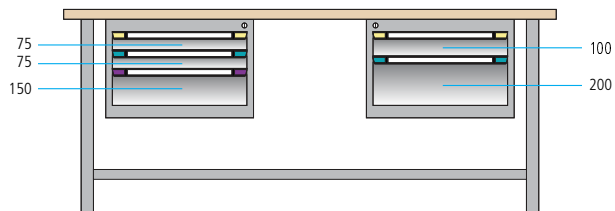

Largeur mm	Hauteur mm	Exécution	Épaisseur de plateau mm	Réf.
2000	840	Multiplis	40	84.532.+++
2000	850	Hêtre massif	50	84.536.+++
2000	842	Acier*	42	84.540.+++
2500	840	Multiplis	40	84.533.+++
2500	850	Hêtre massif	50	84.537.+++
2500	842	Acier*	42	84.541.+++

7 tiroirs
1 rayon
1 porte

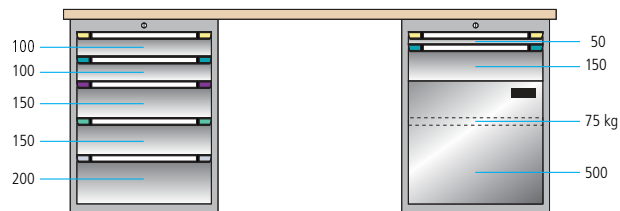

Largeur mm	Hauteur mm	Exécution	Épaisseur de plateau mm	Réf.
2000	840	Multiplis	40	84.602.+++
2000	850	Hêtre massif	50	84.606.+++
2000	842	Acier*	42	84.610.+++
2500	840	Multiplis	40	84.603.+++
2500	850	Hêtre massif	50	84.607.+++
2500	842	Acier*	42	84.611.+++

11 tiroirs

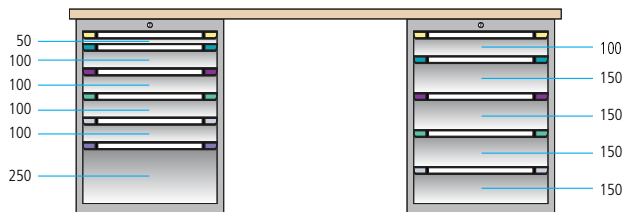

Largeur mm	Hauteur mm	Exécution	Épaisseur de plateau mm	Réf.
2000	840	Multiplis	40	84.572.+++
2000	850	Hêtre massif	50	84.576.+++
2000	842	Acier*	42	84.580.+++
2500	840	Multiplis	40	84.573.+++
2500	850	Hêtre massif	50	84.577.+++
2500	842	Acier*	42	84.581.+++

6 tiroirs
1 porte

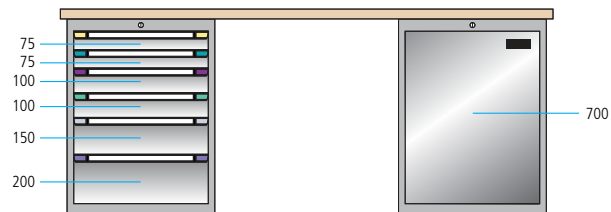

Largeur mm	Hauteur mm	Exécution	Épaisseur de plateau mm	Réf.
2000	840	Multiplis	40	84.592.+++
2000	850	Hêtre massif	50	84.596.+++
2000	842	Acier*	42	84.600.+++
2500	840	Multiplis	40	84.593.+++
2500	850	Hêtre massif	50	84.597.+++
2500	842	Acier*	42	84.601.+++



Réf. art. **84.572.502**
gris anthracite, RAL 7016
gris clair, RAL 7035
(hors matériel de subdivision)

» Détails concernant les plateaux d'établi: voir pages 86 – 87.



ERGO Universal

Profitez des avantages de l'ERGO-Universal avec des hauteurs de travail comprises entre 940 et 950 mm pour concevoir des postes de travail ergonomiques.

Largeur **1500/2000** × Profondeur **700** mm

4 tiroirs

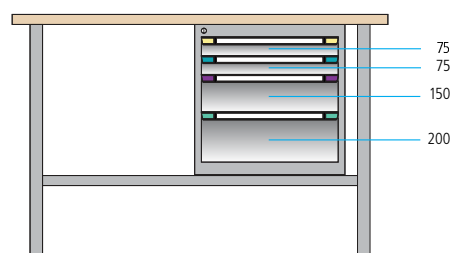
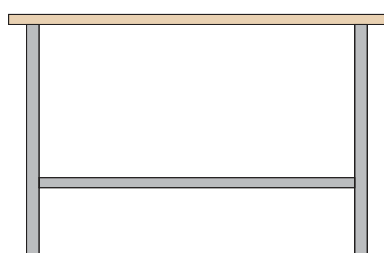

Largeur mm	Hauteur mm	Exécution	Épaisseur de plateau mm	Réf. **
1500	940	Multiplis	40	81.152.+++
1500	950	Hêtre massif	50	81.156.+++
1500	942	Acier*	42	81.158.+++
2000	940	Multiplis	40	81.153.+++
2000	950	Hêtre massif	50	81.157.+++
2000	942	Acier*	42	81.159.+++

Largeur mm	Hauteur mm	Exécution	Épaisseur de plateau mm	Réf.
1500	940	Multiplis	40	81.168.+++
1500	950	Hêtre massif	50	81.172.+++
1500	942	Acier*	42	81.174.+++
2000	940	Multiplis	40	81.169.+++
2000	950	Hêtre massif	50	81.173.+++
2000	942	Acier*	42	81.175.+++

** 1 seul coloris au choix

5 tiroirs

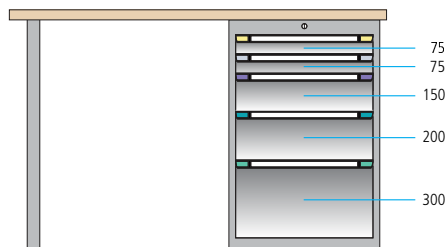

6 tiroirs

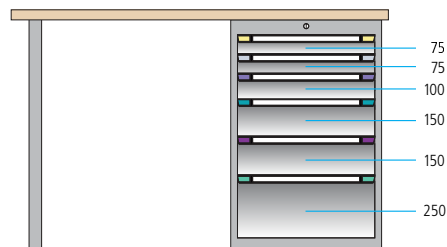

Largeur mm	Hauteur mm	Exécution	Épaisseur de plateau mm	Réf.
1500	940	Multiplis	40	81.184.+++
1500	950	Hêtre massif	50	81.188.+++
1500	942	Acier*	42	81.190.+++
2000	940	Multiplis	40	81.185.+++
2000	950	Hêtre massif	50	81.189.+++
2000	942	Acier*	42	81.191.+++

Largeur mm	Hauteur mm	Exécution	Épaisseur de plateau mm	Réf.
1500	940	Multiplis	40	81.200.+++
1500	950	Hêtre massif	50	81.204.+++
1500	942	Acier*	42	81.206.+++
2000	940	Multiplis	40	81.201.+++
2000	950	Hêtre massif	50	81.205.+++
2000	942	Acier*	42	81.207.+++





Organisez vos tiroirs en fonction de vos besoins avec le matériel de subdivision de Thur Metall. Voir page 120 pour plus d'informations.

» Détails concernant les plateaux d'établi: voir pages 86 – 87.

Largeur **2000 / 2500** × Profondeur **700** mm

2 tiroirs

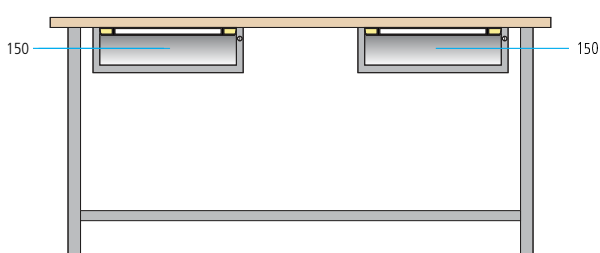

Largeur mm	Hauteur mm	Exécution	Épaisseur de plateau mm	Réf.
2000	940	Multiplis	40	81.160.+++
2000	950	Hêtre massif	50	81.164.+++
2000	942	Acier*	42	81.166.+++
2500	940	Multiplis	40	81.161.+++
2500	950	Hêtre massif	50	81.165.+++
2500	942	Acier*	42	81.167.+++

**5 tiroirs
1 porte**

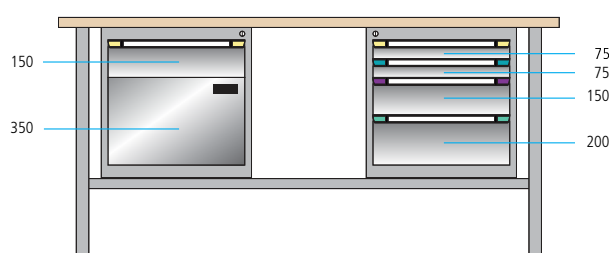

Largeur mm	Hauteur mm	Exécution	Épaisseur de plateau mm	Réf.
2000	940	Multiplis	40	81.176.+++
2000	950	Hêtre massif	50	81.180.+++
2000	942	Acier*	42	81.182.+++
2500	940	Multiplis	40	81.177.+++
2500	950	Hêtre massif	50	81.181.+++
2500	942	Acier*	42	81.183.+++

11 tiroirs

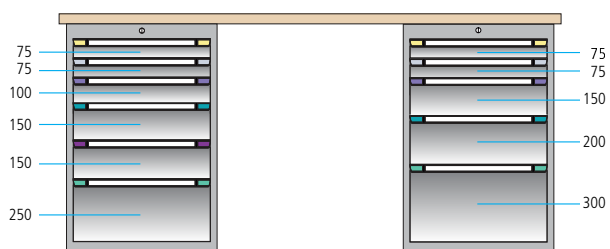

Largeur mm	Hauteur mm	Exécution	Épaisseur de plateau mm	Réf.
2000	940	Multiplis	40	81.192.+++
2000	950	Hêtre massif	50	81.196.+++
2000	942	Acier*	42	81.198.+++
2500	940	Multiplis	40	81.193.+++
2500	950	Hêtre massif	50	81.197.+++
2500	942	Acier*	42	81.199.+++

**7 tiroirs
1 rayon
1 porte**

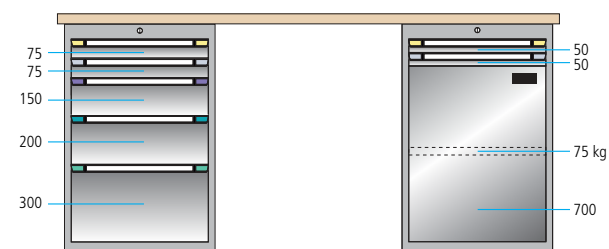

Largeur mm	Hauteur mm	Exécution	Épaisseur de plateau mm	Réf.
2000	940	Multiplis	40	81.208.+++
2000	950	Hêtre massif	50	81.212.+++
2000	942	Acier*	42	81.214.+++
2500	940	Multiplis	40	81.209.+++
2500	950	Hêtre massif	50	81.213.+++
2500	942	Acier*	42	81.215.+++



Établis mobiles

Largeur **1000** × Profondeur **700** mm

- 1 paroi arrière
- 1 tiroir
- 1 tablette
- 4 roues en polypropylène blanc

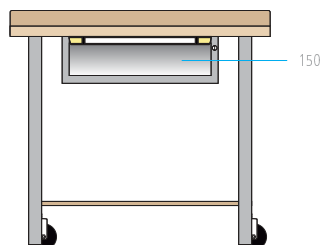

Plateau	Épaisseur de plateau mm	Hauteur mm	kg	Réf.
Multiplis	40	870/890	400	51.797.+++
Hêtre massif	50	880/900	400	84.650.+++

- 1 paroi arrière
- 1 étau (en option)
- 4 tiroirs
- 1 porte (escamotable)
- 4 roues en polypropylène blanc

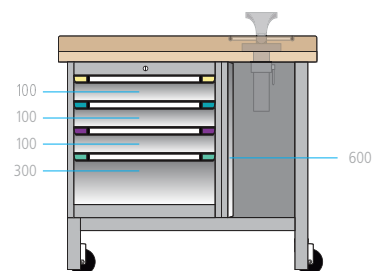

Plateau	Épaisseur de plateau mm	Hauteur mm	kg	Réf.
Multiplis	40	870/890	400	82.652.+++
Hêtre massif	50	880/900	400	82.653.+++

- 1 paroi arrière
- 1 étau (en option)
- 1 tiroir
- 2 portes (1 escamotable)
- 4 roues en polypropylène blanc

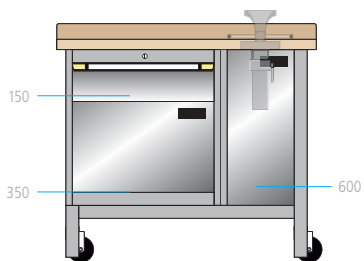

Plateau	Épaisseur de plateau mm	Hauteur mm	kg	Réf.
Multiplis	40	870/890	400	84.654.+++
Hêtre massif	50	880/900	400	84.656.+++

- 1 paroi arrière
- 1 étau (en option)
- 5 tiroirs
- 1 porte (escamotable)
- 4 roues en polypropylène blanc

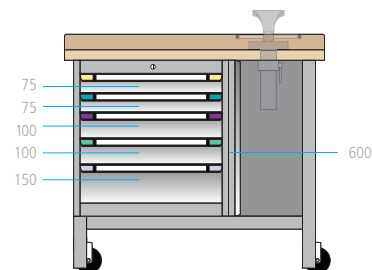

Plateau	Épaisseur de plateau mm	Hauteur mm	kg	Réf.
Multiplis	40	870/890	400	82.655.+++
Hêtre massif	50	880/900	400	82.656.+++



Réf. art. **82.652.502**
gris anthracite, RAL 7016
gris clair, RAL 7035
(hors matériel de subdivision)



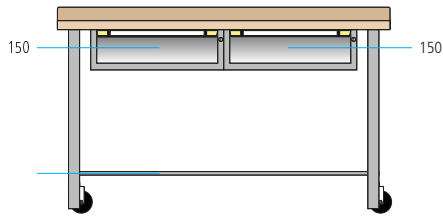

			kg	
40	870/890	400		84.651.+++
50	880/900	400		84.653.+++

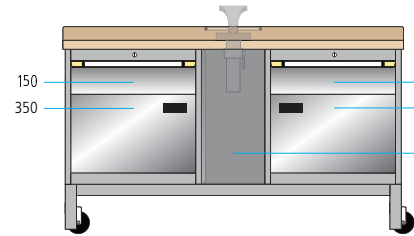

			kg	
40	870/890	400		82.658.+++
50	880/900	400		82.659.+++

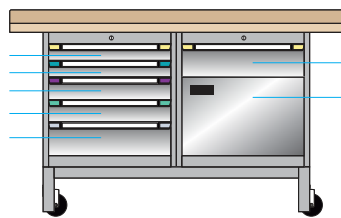

			kg	
40	870/890	400		84.657.+++
50	880/900	400		84.659.+++

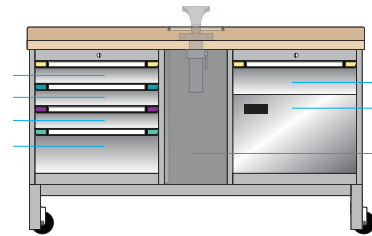

			kg	
40	870/890	400		82.661.+++
50	880/900	400		82.662.+++

- 64.157.000
- 65.561.000
- 64.156.000



Composants pour établis



Support d'établi

Le support d'établi de Thur Metall est une construction robuste en tube d'acier profilé de 50 × 50 mm avec des trous sous l'entretoise pour le réglage de la hauteur en option. La fixation au sol, également en option, assure une sécurité supplémentaire.

Hauteur en mm	Pour une profondeur de plateau, en mm	Épaisseur du plateau en mm	Réf.
800	700/750	40–50	53.399.+++
900	700/750	40–50	53.405.+++

Accessoires pour supports d'établi

Exécution	Réf.
Réglage de la hauteur, 800 – 1150 mm (par pas de 50 mm)	56.709.000
Fixation au sol	56.714.000



Traverse

Pour stabiliser les supports d'établi (pour augmenter la capacité de charge, par exemple). avec matériel de fixation. Exécution: tôle d'acier. Couleur: selon le nuancier de couleurs. Contenu de la livraison: 1 pièce.

Pour largeur d'établi en mm	Nombre de pieds	Longueur en mm	Réf.
1000	2	1× 708	63.707.+++
1500	2	1× 1208	56.812.+++
2000	2	1× 1708	56.814.+++
2500	2	1× 2208	56.815.+++
2500	3	1× 1084	56.816.+++
3000	3	1× 1334	56.817.+++



Tablettes à monter entre deux pieds

Pour établis avec seulement 2 pieds (avec armoire suspendue sur demande). Matériau: multiplex. Épaisseur: 20 mm. La surface est traitée. Une traverse est recommandée pour les tablettes à partir de 1500 mm. Charge utile: 20 kg.

Largeur en mm*	Profondeur en mm	Réf.
750	570	55.924.000
1000	570	55.918.000
1250	570	64.168.000
1500	570	64.169.000
2000	570	64.170.000
2500	570	64.171.000
3000	570	64.172.000

*Largeur du plateau d'établi au-dessus des supports d'établi



Tablettes à monter entre pied et armoire

Pour établis avec un pied et une armoire à tiroirs. Matériau: multiplex. Épaisseur: 20 mm. La surface est traitée. avec équerres d'appui. Capacité de charge: 20 kg.

Largeur en mm*	Profondeur en mm	Réf.
1250	570	64.173.000
1500	570	64.174.000
2000	570	64.175.000

*Largeur du plateau d'établi au-dessus des supports d'établi

Parois arrière

Matériel de fixation fourni. Matériau: Multiplex, hauteur de 150 mm, épaisseur de 20 mm, couche de fond incolore.

Largeur du plateau en mm	Épaisseur en mm	Réf.
1500	19	89.812.000
2000	19	89.813.000
2500	19	89.814.000
3000	19	89.815.000
Dimensions spéciales (max. 3000 mm)	-	89.816.000



Parois latérales

Matériel de fixation fourni. Matériau: Multiplex, hauteur de 150 mm, épaisseur de 20 mm, couche de fond incolore.

Profondeur du plateau mm	Profondeur en mm	Réf.
700	720	89.817.000
750	770	89.818.000
Dimensions spéciales (max. 1250 mm)	-	89.820.000

Supports avec rebords relevés

Plateau MDF avec rebord en hêtre dépassant de 8 mm sur trois côtés (derrière et sur les côtés). Profondeur de 300 mm, épaisseur de 19 mm. Capacité de charge max. de 20 kg par mètre linéaire. Couche de fond incolore sur tous les côtés, sans consoles.



Largeur du plateau en mm	Consoles nécessaires	Réf.
1500	2	44.043.000
2000	3	44.044.000
2500	4	44.045.000
3000	4	44.046.000
Dimensions spéciales (max. 3500 mm) Distance max. entre les supports de 1100 mm	-	39.214.000

Consoles

Les consoles (profondeur de 280 mm) permettent de régler le rayon à bords relevés à quatre hauteurs. Montage sur le plateau d'établi (sans prémontage). Exécution: en tube d'acier carré, matériel de fixation fourni pour chaque console. Couleur: gris clair, RAL 7035.

Exécution	Réf.
Réglage de la hauteur: 230, 270, 310 et 350 mm	44.047.000
Prémontage sur le plateau d'établi	39.208.000



Support pour CPU

Support pour CPU suspendu, fixé au plateau d'établi (épaisseur min. de 30 mm). Support latéral réglable pour appareil d'une largeur comprise entre 100 et 220 mm. avec matériel de fixation. Exécution: tôle d'acier. Coloris: selon le nuancier.

Largeur en mm*	Profondeur en mm	Hauteur en mm	Réf.
250	460	510	340.243.+++

Prémontage sur le plateau d'établi, matériel de fixation non fourni	Réf.
à gauche	88.000.000
à droite	88.001.000

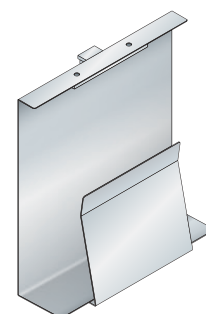

Plateaux d'établi

Le système de postes de travail Thur Metall propose le plateau de travail adapté à tous les domaines d'applications, du plateau universel recouvert de linoléum au plateau entièrement recouvert d'acier chromé. Un avantage supplémentaire: si les montants porteurs des superstructures sont fixés derrière les plateaux de travail, utilisez efficacement toute la profondeur des plateaux de table grâce au système Thur Metall.

Plateaux standard



Plateau en multiplex

- en contreplaqué hêtre traité à la vapeur, collage étanche, bords biseautés
- surface poncée, huilée et cirée
- polyvalent, étanche aux jets d'eau, intachable et très résistant à l'huile et à la graisse



Plateau en hêtre

- en lames de hêtre traité à la vapeur, collage étanche, bords biseautés
- surface poncée, huilée et cirée
- capacité de charge élevée, étanche aux jets d'eau, intachable et très résistant à l'huile et à la graisse



Revêtements métalliques

- pour satisfaire aux exigences élevées
- facile à nettoyer et polyvalent
- galvanisé sendzimir ou en acier chromé, au choix



Plateau universel

- plateau de travail polyvalent pour l'atelier
- revêtement en linoléum, gris marbré, 2 mm, avec bordures en plastique ABS, gris clair
- résistant aux chocs et légèrement amortissant
- résistance moyenne aux rayures
- le changement de couleur dû à l'obscurité est une réaction naturelle (il disparaît dans des conditions de luminosité normales)
- le linoléum est fabriqué à partir de matières premières naturelles



Plateau recouvert de nitrile

- revêtement technique en caoutchouc naturel
- revêtement en caoutchouc de 4 mm, avec bordures ABS noir de 2 mm
- dureté moyenne, antidérapant, résistant aux chocs, aux huiles et à la plupart des carburants
- utilisable de -10 °C à +70 °C
- la formation de petits nuages ou de légères rayures est due à la production et correspond à l'aspect normal de la surface du produit

Sur demande



Plateau avec revêtement Eterlux

- pour les applications où l'hygiène est importante
- revêtement HPL de 3 mm, avec bordures ABS de 2 mm gris clair
- surface structurée facile à nettoyer
- grande résistance aux rayures
- résistant à la chaleur jusqu'à 180 °C, jusqu'à 280 °C pendant de courtes durées
- résistant aux produits chimiques, aux solvants, résistance moyenne aux acides et aux solutions alcalines
- résistance moyenne aux chocs



Plateau en résine synthétique

- couleur gris clair
- surface structurée facile à nettoyer avec revêtement HPL de 0,8 mm
- résistant aux produits chimiques courants, aux solvants, aux acides et aux solutions alcalines faibles
- très résistant aux chocs et aux rayures
- également disponible en exécution avec protection contre les décharges électrostatiques
- avec bordures ABS de 2 mm, gris



Plateau en ABS

- avec surface structurée dure, légèrement grainée de 2 mm
- avec bordures ABS de 2 mm, coloris noir
- grande résistance aux rayures et aux chocs
- résistant aux produits chimiques, aux huiles et aux graisses

Propriétés	Multiplex	Hêtre	Universel	Eterlux	Nitrile**	Revêtements métalliques	Résine synthétique	ABS
Résistance aux impacts et aux chocs	●	●	●	○	■	●		●
Résistance aux rayures			●	■	○	■	■	■
Effet amortissant			○		■			
Nettoyage/hygiène			○	■		■	■	●
Résistance à la chaleur (soudure)				●		■	○	
Résistance aux produits chimiques*			○	●	○	■	●	●
Résistance aux acides*			○	●	○	■	●	●
Résistance aux solutions alcalines*			○	●	○	■	●	●
Résistance à l'huile et à la graisse*			●	●	●	■	●	●

* avec modification de l'aspect

■ Supérieure à la moyenne ● Oui ○ Moyenne

** Résistance: bonne pour l'huile, bonne à moyenne pour les carburants, déconseillée pour les acides, lessives et acétone**. Modifications et légers gonflements de la surface possibles dus aux produits chimiques, huiles, acides, etc. Il ne s'agit pas d'un défaut du produit. Inserts (prémontés) et matériel de fixation en option, à commander séparément selon l'infrastructure.

! Concernant les recommandations en termes de résistance, il s'agit de consignes générales, qui ne tiennent pas compte de facteurs secondaires, tels que la concentration des substances, la température, l'oxydation, etc. Elles ne constituent donc pas un engagement. En fonction des substances, nous vous recommandons d'impérativement tester la compatibilité chimique au préalable.

! Solutions spéciales sur demande

Dimensions spéciales m ²	Épaisseur en mm	Dimensions max. en mm	Réf.
Multiplex	30	2500 × 1250	39.879.000
	40	2500 × 1250	39.344.000
	50	2500 × 1250	41.995.000
Hêtre	40	3000 × 1200	39.075.000
	50	3000 × 1200	39.020.000
Universel	53	3000 × 1250	39.572.000
Eterlux	52	2750 × 1250	39.573.000
Nitrile*	43	3000 × 1000	39.952.000
	50	3000 × 1000	39.956.000
Résine synthétique	23	2740 × 1200	39.881.000
	30	2700 × 2000	88.324.000
	40	3000 × 1000	39.085.000
ABS	40	2000 × 1000	42.519.000

! Découpes et alésages personnalisés

■ selon vos instructions

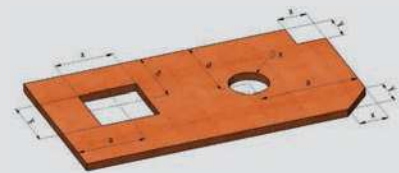

* Dimensions spéciales sans bordures. Bordure ABS pour les plateaux recouverts de nitrile épais de 43 et 50mm. Réf. 39.033.000

Charges avec pieds d'établi seuls ou en combinaison pied d'établi avec armoire à tiroirs



	Épaisseur du plateau mm	Largeur de plateau mm			Largeur de plateau mm			Largeur de plateau mm			Largeur de plateau mm	
		1500	2000	2500	2000	2500	3000	1500	2000	2500	2500	3000
Multiplex	40	600 kg	360 kg	500 kg*	1200 kg	1050 kg	650 kg	1500 kg	800 kg	360 kg	3000 kg	1600 kg
Multiplex	50	800 kg	500 kg	400 kg	1200 kg	1200 kg	1200 kg	1500 kg	1000 kg	500 kg	3000 kg	2000 kg
Hêtre	40	600 kg	360 kg	500 kg*	1200 kg	1050 kg	650 kg	1500 kg	800 kg	360 kg	3000 kg	1600 kg
Hêtre	50	800 kg	500 kg	400 kg	1200 kg	1200 kg	1200 kg	1500 kg	1000 kg	500 kg	3000 kg	2000 kg
Universel	53	700 kg	350 kg	500 kg*	900 kg	700 kg	450 kg	1100 kg	700 kg	350 kg	3000 kg	1400 kg
Eterlux	52	700 kg	350 kg	500 kg*	900 kg	700 kg	450 kg	1100 kg	700 kg	350 kg	3000 kg	1400 kg
Nitrile	43	500 kg	320 kg	500 kg*	800 kg	680 kg	360 kg	700 kg	310 kg	320 kg	1800 kg	1100 kg
Nitrile	50	800 kg	450 kg	300 kg	1200 kg	1200 kg	720 kg	1300 kg	600 kg	300 kg	3000 kg	1400 kg
Résine synthétique	40	350 kg	500 kg*	500 kg*	650 kg	400 kg	300 kg	650 kg	350 kg	500 kg*	1100 kg	700 kg
ABS	40	350 kg	500 kg*	500 kg*	650 kg	400 kg	300 kg	650 kg	350 kg	500 kg*	1100 kg	700 kg

* en cas d'utilisation d'une entretoise de renfort: voir p. 100

Plateaux d'établi



	Largeur en mm	1000		1250		
		700	750	700	750	
	Profondeur en mm					
	Épaisseur en mm	Réf.	Réf.	Réf.	Réf.	
Multiplex	Standard	40	81.346.000	-	81.347.000	-
		50	-	-	-	-
	avec paroi arrière	40	-	-	-	-
		50	-	-	-	-
	avec protection des chants en acier	40	-	-	-	-
		50	-	-	-	-
	avec revêtement en tôle d'acier chromé****	40	-	-	-	-
		50	-	-	-	-
Dimensions spéciales pour standard max. 2500 × 1250 × 40 mm 39.344.000 / 2500 × 1250 × 50 mm 41.995.000						
Hêtre	Standard	40	-	-	-	-
		50	64.580.000	-	81.348.000	-
	avec paroi arrière	40	-	-	-	-
		50	-	-	-	-
	avec protection des chants en acier	40	-	-	-	-
		50	-	-	-	-
Dimensions spéciales pour standard max. 2500 × 1250 × 40 mm 39.075.000 / 2500 × 1250 × 50 mm 39.020.000						
Nitrile		43	-	-	-	-
		50	-	-	-	-
Dimensions spéciales max. 3000 × 1180 × 40 mm 39.952.000 / 3000 × 1180 × 50 mm 39.956.000						
Universel		50	-	-	-	-
Dimensions spéciales max. 3000 × 1200 × 50 mm 39.572.000						

Raccords tenon-mortaise



Prémontage pour inserts filetés

Utilisation pour	Nombre de vis	Réf.
Armoire à tiroirs	4 vis M10 avec prémontage	39.161.000
Support d'établi	6 vis M10 avec prémontage	39.327.000

Raccords via armoire et pied d'établi

Raccord assorti à l'armoire à tiroirs, relie le plateau d'établi sans décalage avec un ressort en bois et une mortaise au-dessus de l'armoire pour les établis doubles et montés en série. Largeur du ressort 20 mm. Etendue de la livraison: rainure et ressort en bois.

Profondeur de plateau mm	Longueur de ressort mm	Épaisseur mm	Réf.
650–799	630	4	39.320.000
800–1000	730	4	39.321.000

1500		2000		2500		3000*	
700	750	700	750	700	750	700	750
Réf.	Réf.	Réf.	Réf.	Réf.	Réf.	Réf.	Réf.
42.850.000	40.025.000	42.851.000	40.027.000	42.852.000	40.028.000	42.853.000	42.858.000
42.854.000	40.045.000	42.855.000	40.047.000	42.856.000	40.048.000	42.857.000	42.859.000
89.616.000	89.624.000	89.617.000	89.625.000	89.618.000	89.626.000	89.619.000	89.627.000
89.620.000	89.628.000	89.621.000	89.629.000	89.622.000	89.630.000	89.623.000	89.631.000
42.874.000	40.035.000	42.875.000	40.037.000	42.876.000	40.038.000	42.877.000	42.882.000
42.878.000	40.055.000	42.879.000	40.057.000	42.880.000	40.058.000	42.881.000	42.883.000
42.898.000	42.906.000	42.899.000	42.907.000	42.900.000	42.908.000	42.901.000	42.909.000
42.902.000	42.910.000	42.903.000	42.911.000	42.904.000	42.912.000	42.905.000	42.913.000
89.684.000	89.692.000	89.685.000	89.693.000	89.686.000	89.694.000	89.687.000	89.695.000
89.688.000	40.001.000	89.689.000	40.003.000	89.690.000	40.004.000	89.691.000	40.005.000
89.716.000	89.724.000	89.717.000	89.725.000	89.718.000	89.726.000	89.719.000	89.727.000
89.720.000	89.728.000	89.721.000	89.729.000	89.722.000	89.730.000	89.723.000	89.731.000
89.740.000	89.748.000	89.741.000	89.749.000	89.742.000	89.750.000	89.743.000	89.751.000
89.744.000	40.013.000	89.745.000	40.015.000	89.746.000	40.016.000	89.747.000	40.017.000
Tatille spéciale pour la variante non cirée max. 2500 × 1250 × 40 mm 42.510.000 / 2500 × 1250 × 50 mm 422.511.000							
-	48.975.000	-	48.976.000	-	48.977.000	-	48.978.000
-	48.979.000	-	48.980.000	-	48.981.000	-	48.982.000
-	39.555.000	-	39.556.000	-	39.557.000	-	39.558.000

Les plateaux sont livrés sans prémontage ni matériel de fixation (à commander séparément).

*Plateaux en multiplex 3 000 mm = 2 × 1 500 mm collés, visible

Jonction de plateau avec chambranle

Relie la partie angulaire avec la table de travail. Fixations avec manchons en acier et vis hexagonales. Epaisseur 3 mm Un renfort est nécessaire. Matériel de fixation fourni, hors prémontage. Exécution: tôle d'acier. Couleur: gris clair, RAL 7035.

Largeur mm	Exécution	Profondeur de plateau mm	Epaisseur mm	Réf.
100	Jonction	500	3	39.204.000

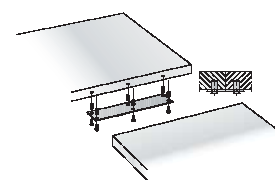

Jonction de plateau avec élément de serrage

Les plateaux d'établi sont serrés entre eux de manière sûre et solide grâce à des éléments de serrage intégrés situés sur le dessous. Les découpes requises sont présentes à la livraison. Jonction de plateau en acier. A utiliser de préférence par paire. Toujours utiliser en association avec la jonction au-dessus de l'armoire. Prémontage inclus.

Longueur élément de serrage mm	Réf.
150	40.166.000

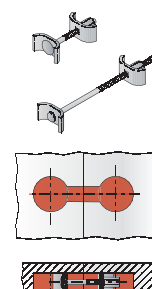

Établis compacts

Largeur **1000/1500** × Profondeur **700** mm



Réf. art. **64.806.501**
bleu pigeon, NCS S 4040-R70 B
bleu clair, NCS S 1060-R80 B



Réf. art. **64.812.502**
gris anthracite, RAL 7016
gris clair, RAL 7035

1 tiroir

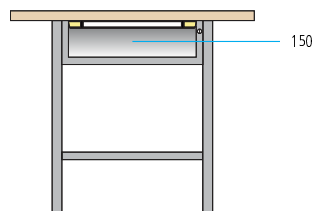

Largeur mm	Hauteur mm	Plateau	Epaisseur de plateau mm	Réf.
1000	840	Multiplis	40	64.800.+++
1000	850	Hêtre massif	50	64.802.+++



Réf. art. **64.447.502**
gris anthracite, RAL 7016
gris clair, RAL 7035

1 tiroir
1 porte

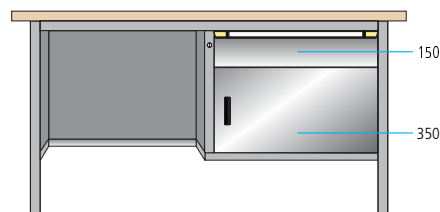

Largeur mm	Hauteur mm	Plateau	Epaisseur de plateau mm	Réf.
1500	840	Multiplis	40	64.447.+++
1500	850	Hêtre massif	50	64.458.+++



Réf. art. **64.438.501**
bleu pigeon NCS S 4040-R70 B
bleu clair, NCS S 1060-R80 B

3 tiroirs
1 rayon

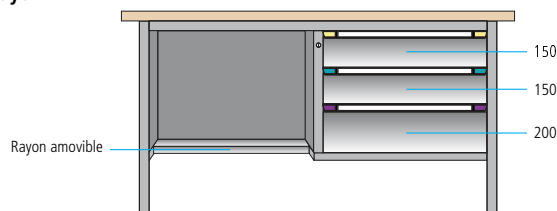

Largeur mm	Hauteur mm	Plateau	Epaisseur de plateau mm	Réf.
1500	840	Multiplis	40	64.438.+++
1500	850	Hêtre massif	50	64.457.+++



**1 tiroir
1 porte**

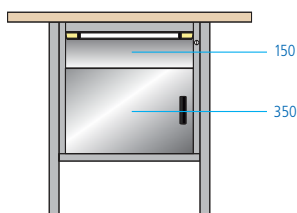

Largeur mm	Hauteur mm	Plateau	Epaisseur de plateau mm	Réf.
1000	840	Multiplis	40	64.806.+++
1000	850	Hêtre massif	50	64.808.+++

4 tiroirs

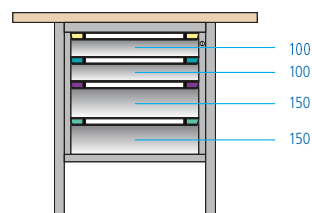

Largeur mm	Hauteur mm	Plateau	Epaisseur de plateau mm	Réf.
1000	840	Multiplis	40	64.812.+++
1000	850	Hêtre massif	50	64.814.+++

**2 rayons
1 porte**

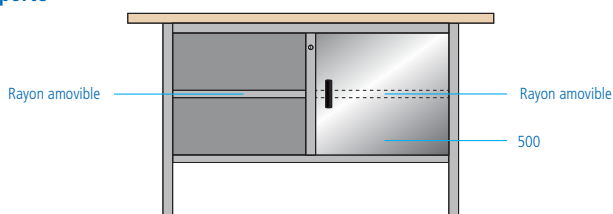

Largeur mm	Hauteur mm	Plateau	Epaisseur de plateau mm	Réf.
1500	840	Multiplis	40	64.803.+++
1500	850	Hêtre massif	50	64.805.+++

**3 tiroirs
1 rayon**

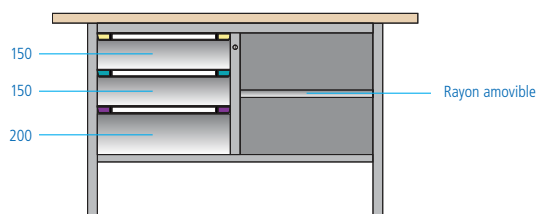

Largeur mm	Hauteur mm	Plateau	Epaisseur de plateau mm	Réf.
1500	840	Multiplis	40	64.809.+++
1500	850	Hêtre massif	50	64.811.+++

**4 tiroirs
1 rayon
1 porte**

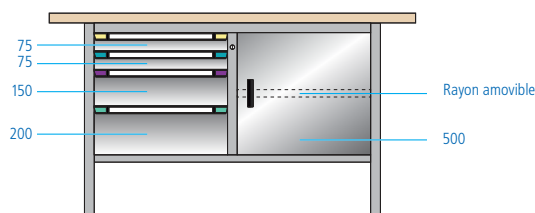

Largeur mm	Hauteur mm	Plateau	Epaisseur de plateau mm	Réf.
1500	840	Multiplis	40	64.815.+++
1500	850	Hêtre massif	50	64.817.+++

**6 tiroirs
1 porte**

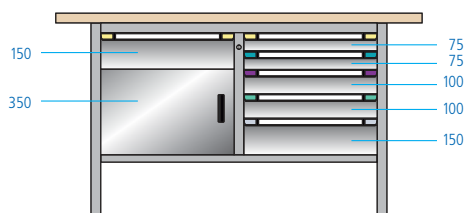

Largeur mm	Hauteur mm	Plateau	Epaisseur de plateau mm	Réf.
1500	840	Multiplis	40	64.824.+++
1500	850	Hêtre massif	50	64.826.+++

» Détails concernant les plateaux d'établi: voir pages 132 – 133.

! **Remarque:** les plateaux d'établi sont livrés sans prémontage. Prémontage disponible en option. Capacité de charge des rayons: 50 kg.



Établis compacts

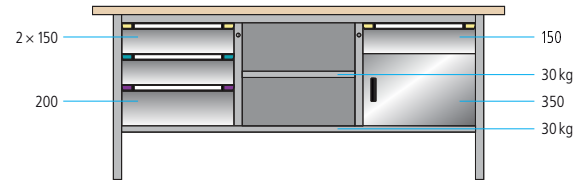
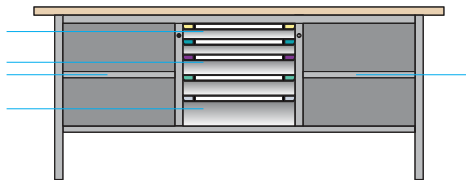

2000	840	40	64.821.+++
2000	850	50	64.823.+++

2000	840	40	64.836.+++
2000	850	50	64.838.+++

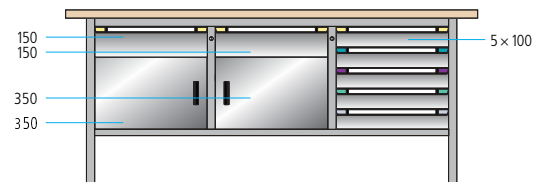
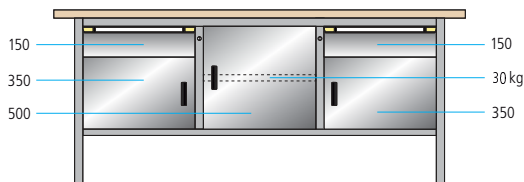

2000	840	40	64.827.+++
2000	850	50	64.829.+++

2000	840	40	64.845.+++
2000	850	50	64.847.+++

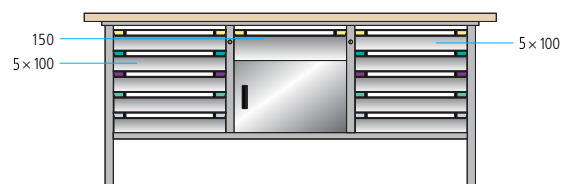
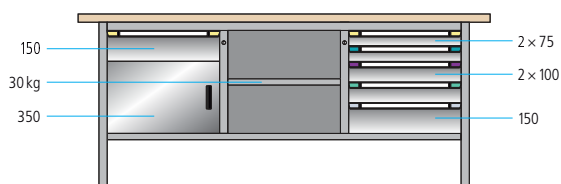

2000	840	40	64.833.+++
2000	850	50	64.835.+++

2000	840	40	64.854.+++
2000	850	50	64.856.+++

Établis XXL

Largeur 1500 × Profondeur 700 mm

4 tiroirs

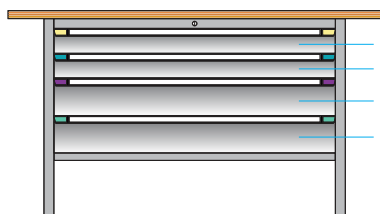

Largeur mm	Plateau	Épaisseur de plateau mm	Réf.
840	Multiplis	40	51.806.+++
850	Hêtre massif	50	51.854.+++



Réf. **51.806.502**
gris anthracite (RAL 7016)
gris clair (RAL 7035)

4 tiroirs

1 unité mobile pouvant être abaissée avec 4 roues en nylon

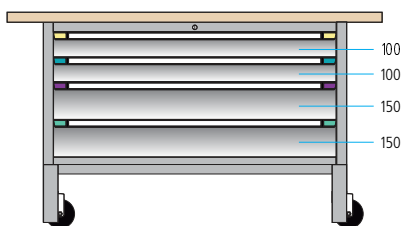

Largeur mm	Plateau	Épaisseur de plateau mm	Réf.
840	Multiplis	40	51.827.+++
850	Hêtre massif	50	51.847.+++



Réf. **51.827.501**
bleu pigeon (NCS S 4040-R70 B)
bleu clair (NCS S 1060-R80 B)



Matériel de subdivision complet pour les tiroirs

Voir page 120



Paroi arrière (hauteur de 150 mm) en multiplis (20 mm)

Réf. **89.812.00**

Superstructures pour établis fixes

Voir page 98



Détails concernant les plateaux d'établi: voir pages 86 – 87.

**Remarque**

les plateaux d'établi sont livrés sans prémontage. Prémontage disponible en option.



Établis hexagonaux

Les établis hexagonaux compacts avec étaux sont parfaits pour les postes de travail destinés à des groupes, particulièrement pour les centres de formation. Chaque poste de travail dispose d'une grande surface de travail et d'une armoire à tiroirs en guise d'infrastructure. Les raccordements électriques sont regroupés dans la colonne centrale.



Largeur **2500** × Profondeur **2165** mm

6 armoires à tiroirs avec chacune
4 tiroirs

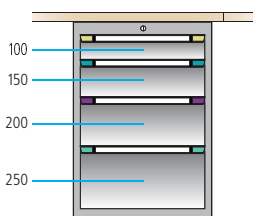

Largeur mm	Plateau	Épaisseur de plateau mm	Réf.
840	Multiplis	40	84.668.+++

6 armoires à tiroirs avec chacune
2 tiroirs
1 porte

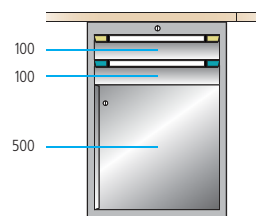

Largeur mm	Plateau	Épaisseur de plateau mm	Réf.
840	Multiplis	40	84.670.+++



i Dimensions détaillées de l'établi hexagonal

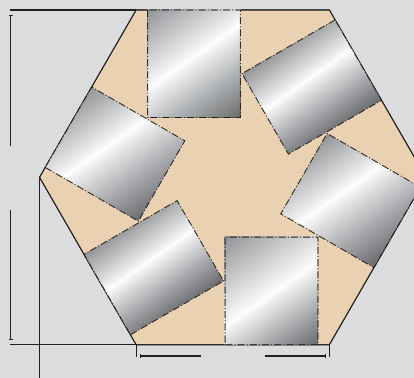

Composants

Équipement des modules et des éléments électriques: voir page 103.



	Épaisseur du plateau en mm	Réf.
Plateau en multiplex (hexagonal, 2 parties)	40	40.178.000
	50	40.179.000
Plateau de recouvrement	20	89.083.000
Cache (2 modules)	-	89.080.+++
Cache (1 module, 2 éléments électriques)	-	89.081.+++



Étaux système « Gressel »

Étau à ouverture vers l'avant avec construction décalée sur le côté pour la fixation verticale de pièces rondes jusqu'à 4 pouces. Avec guidage à quatre côtés protégé, pour une précision sans maintenance. Inclinaison à 90 degrés grâce aux innombrables possibilités d'utilisation de l'élément de serrage breveté. Enclume et selle sont conçues pour le traitement optimal des tuyaux et pièces similaires. Exécution: fonte nodulaire, avec deux mâchoires taillées interchangeables, matériel de fixation inclus. Coloris: éléments fixes gris poussière, RAL 7037, éléments mobiles bleu cobalt, RAL 5013.

Exécution	Envergure mm	Largeur de la mâchoire mm	Réf.
Gressel AX 100	110	100	39.983.000
Gressel AX 125	135	125	39.984.000
Gressel AX 160	170	160	39.985.000



Étaux système « Heuer »

Étau à ouverture vers l'avant pour la fixation verticale de pièces rondes, guidages réglables au centre, étaux de serrage soudés et enclume stable, ainsi que mors de serrage fixes. Pas de salissures ni détérioration grâce au système éprouvé de guidage prismatique double. Garantie 2 ans. Exécution: acier estampé, mors de serrage fixes durcis en surface, Broche entièrement galvanisée, matériel de fixation inclus. Coloris: gris anthracite, RAL 7016

Exécution	Envergure mm	Largeur de la mâchoire mm	Réf.
Heuer 100120	150	120	44.990.000
Heuer 100140	200	140	44.991.000



Module de support d'unité énergétique

en exécution à deux niveaux

» Pour les modules et les éléments électriques, voir p. 103

Prémontage étaux « Gressel » et « Heuer »

Prémontage (trous), matériel de fixation non compris.

Position Prémontage	Réf.
gauche	44.131.000
centre	44.132.000
droite	44.133.000

! Remarque
Pour les plateaux d'établi qui ne sont pas en bois massif (par ex. urphène, résine synthétique), les bases pour étau sont obligatoires (sur demande).



Armoire à étau sur demande.



Aperçu des superstructures universelles

Grâce à nos superstructures universelles, vous pouvez aménager chaque poste de travail de manière ergonomique, claire et personnalisée. Le design cohérent et harmonieux confère un aspect esthétique et permet de tirer les câbles de manière quasiment invisible. Toutes les superstructures sont faciles à monter et également disponibles en version avec protection contre les décharges électrostatiques.



Bras simple ou bilatérale

- Conception intégrée et épousant la forme pour tirer les câbles de manière presque invisible.

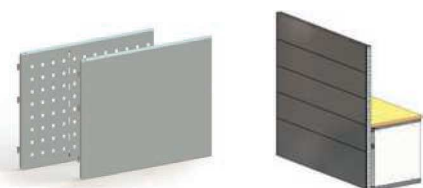

Parois arrière

- perforées ou lisses
- pour la fixation de blocs-soutiens pour outils
- parois arrière lisses pouvant également être montées à l'arrière pour séparer l'espace sur toute la surface

Montants porteurs

- montage flexible
- réglage vertical par pas de 50 mm
- réglage horizontal continu pour un montage flexible sur toutes les infrastructures

Paroi arrière de canal d'énergie

- pour la fixation des modules et des éléments électriques.
- intégrée sur toute la surface dans la paroi arrière
- montage et démontage simples



Goulotte pour passage de câble

(visualisation: vue en coupe)

- fixation à l'arrière des montants porteurs
- guidage et protection optimaux des câbles
- convient aux solutions avec jonctions





Rail d'outillage

- pour l'utilisation de chariots roulants
- montage rapide et simple
- possibilité de liaison sur plusieurs postes de travail



Support pour lampe intégré

- pour la fixation de l'éclairage et du câblage
- conception épousant la forme pour tirer les câbles de manière presque invisible.

Éclairage

- grand choix d'éclairages à LED

Bras pivotant

- à fixer au montant porteur
- à un ou deux bras
- pour la fixation des appareils périphériques et des accessoires.



Décharges électrostatiques

- disponible en exécution avec protection contre les décharges électrostatiques en option

Rail de guidage

- pour la fixation et le positionnement horizontal des montants porteurs



Clip de guidage des câbles

- permet de guider proprement les câbles, montage et démontage simples
- convient aux montants porteurs et aux parois arrière perforées.



Superstructures universelles

Hauteur de **700 mm***

2 montants porteurs à monter le plateau d'établi
2 parois arrière perforées

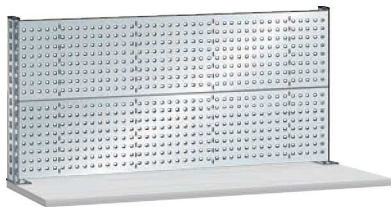

Pour une largeur de plateau, en mm	Type	Nombre de modules électriques	Réf.
1000	-	-	82.673.+++
1500	-	-	82.674.+++
2000	-	-	82.675.+++

2 montants porteurs à monter le plateau d'établi
2 parois arrière perforées
1 canal d'énergie avec câble d'alimentation et de raccordement



Pour une largeur de plateau, en mm	Type	Nombre de modules électriques	Réf.
1000	-	2	82.664.+++
1500	CH	3	82.665.+++
2000	-	3	82.666.+++
1000	-	2	82.667.+++
1500	DE, AT & NL	3	82.668.+++
2000	-	3	82.669.+++
1000	-	2	82.670.+++
1500	FR & BE	3	82.671.+++
2000	-	3	82.672.+++

Hauteur de **1450 mm***

2 montants porteurs à monter le plateau d'établi
3 parois arrière perforées
2 bras simples
1 support pour lampe
1 éclairage du poste de travail LED Comfort
2 équerres de renfort avec câble d'alimentation et de raccordement



Pour une largeur de plateau, en mm	Type	Nombre de modules électriques	Réf.
1000	-	-	52.536.+++
1500	CH	-	52.686.+++
2000	-	-	52.695.+++
1000	-	-	52.698.+++
1500	DE, AT & NL	-	52.705.+++
2000	-	-	52.706.+++
1000	-	-	52.709.+++
1500	FR & BE	-	52.714.+++
2000	-	-	52.539.+++

2 montants porteurs à monter le plateau d'établi
3 parois arrière perforées
2 bras simples
1 support pour lampe
1 éclairage du poste de travail LED Comfort
2 équerres de renfort
1 canal d'énergie avec câble d'alimentation et de raccordement



Pour une largeur de plateau, en mm	Type	Nombre de modules électriques	Réf.
1000	-	2	52.545.+++
1500	CH	3	52.551.+++
2000	-	3	52.567.+++
1000	-	2	52.570.+++
1500	DE, AT & NL	3	52.585.+++
2000	-	3	52.586.+++
1000	-	2	52.589.+++
1500	FR & BE	3	52.592.+++
2000	-	3	52.611.+++



Supports, bras, parois arrière

Configurations							
Parois arrière en option à l'arrière (en tant que cloison ou pour utilisation arrière)							
A	Hauteur des montants porteurs	700	1050	1400	1900	1800	
B	Hauteur utile	350	700	1050	1050	1400	
C	Nombre de parois arrière à l'avant	Hauteur de 350*	1	2	3	3	3
		Hauteur de 350**	2	3	4	4	5
D	Nombre de parois arrière à l'arrière	Hauteur de 350**	2	3	4	4	5
		Hauteur de 500	-	-	-	1	-

* Autre variante: cache pour canal d'énergie de 150 mm avec une paroi arrière de 200 mm

** Autre variante: paroi arrière avec canal d'énergie intégré

Cache pour paroi arrière de canal d'énergie combinée

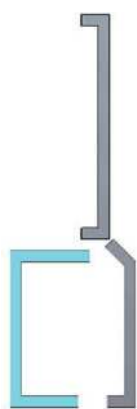

Vue arrière
canal d'énergie fermé



Vue avant
canal d'énergie fermé

Largeur du module en mm

Art.-Nr. 89.995.+++ 89.996.+++ 89.997.+++ 89.998.+++ 89.999.+++ 90.000.+++

Supports, bras, parois arrière



Montant porteur à monter sur infrastructure d'établi
Contenu de la livraison: 1 pièce.

Hauteur mm	Hauteur utile mm	Réf.
700	350	89.225.+++
1050	700	89.226.+++
1400	1050	89.227.+++
1800	1400	89.228.+++
1900	1050	89.229.+++



Rail de guidage

Nécessaire uniquement pour le support d'établi et le pied de poste de travail « move », design en H. Contenu de la livraison: 1 paire.

Largeur mm	665	750	1000	1330	1500	2000	2500	3000
Réf.	-	-	89.140.+++	-	89.141.+++	89.142.+++	89.143.+++	89.144.+++



Entretoise de renfort

Stabilisation du plateau d'établi pour une capacité de charge plus élevée. Montage ultérieur possible pour les solutions avec supports d'établi uniquement

Pour une largeur de plateau, en mm

	Réf.
2000	89.155.+++
2500	89.156.+++



TWIN-Link

est nécessaire pour les plateaux profonds de 800 mm afin de fixer une superstructure à une armoire à tiroirs ou à un support d'établi. 1 est nécessaire par support d'établi et 2 sont nécessaires par armoire à tiroirs.

Réf.
51.902.+++

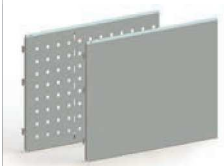

Parois arrière

Largeur du module mm	665	750	1000	1330	1500	2000	2500	
Hauteur mm								
Lisses	200	89.031.+++	89.032.+++	89.033.+++	89.034.+++	89.035.+++	89.036.+++	-
	350	89.043.+++	89.044.+++	89.045.+++	89.046.+++	89.047.+++	89.048.+++	-
	500	89.049.+++	89.050.+++	89.051.+++	89.052.+++	89.053.+++	89.054.+++	-
Perforées	200	89.025.+++	89.026.+++	89.027.+++	89.028.+++	89.029.+++	89.030.+++	-
	350	89.037.+++	89.038.+++	89.039.+++	89.040.+++	89.041.+++	89.042.+++	-
	500	89.113.+++	89.114.+++	89.115.+++	89.116.+++	89.117.+++	89.118.+++	-



Montants porteurs à monter sur les plateaux de travail

Les montants porteurs sont disponibles en cinq hauteurs et sont directement vissés sur la surface des plateaux à l'aide du matériel de fixation fourni (à réaliser par le client). Charge utile de 100 kg. Exécution: profil en acier, percé des quatre côtés, avec un écartement de 50 mm pour la mise en place généralement sans vis des composants. Coloris: selon le nuancier. Uniquement conçu pour le montage sur plateaux d'établis en hêtre et multiplex. Épaisseur de plateau min. de 40 mm.



Hauteur des montants mm	Gauche	Centre	Droite
350	89.423.+++	89.420.+++	89.424.+++
500	343.328.+++	344.108.+++	343.327.+++
700	89.425.+++	89.421.+++	89.426.+++
1050	89.952.+++	89.954.+++	89.953.+++
1400	89.427.+++	89.422.+++	89.428.+++

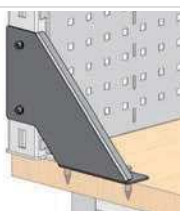

Équerre de renfort

Pour une meilleure stabilisation des montants porteurs sur le plateau de travail. Indispensable pour les montants de 1400 mm de hauteur. Exécution : tôle d'acier. Coloris : selon le nuancier.

	Réf.
Gauche	89.433.+++
Droite	89.434.+++



Bras

	Réf.
Simple	89.232.+++
Bilatérale	89.233.+++



Rail d'outillage

À accrocher au bras

Largeur du module mm	665	750	1000	1330	1500	2000	2500
Réf.	89.240.+++	89.241.+++	89.242.+++	89.244.+++	89.245.+++	89.246.+++	89.247.+++



Support pour lampe

À accrocher au bras

Largeur du module mm	665	750	1000	1330	1500	2000	2500
Réf.	89.234.+++	89.235.+++	89.236.+++	89.237.+++	89.238.+++	89.239.+++	-



Chariot roulant pour rampes d'alimentation

Chariot roulant pour fixation de câbles et d'outils. Avec 4 roulements à billes de qualité et 2 butées de fin de course. Capacité de charge 5 kg. Visserie pour fixation incluse. Exécution: construction en acier, galvanisée.

	Réf.
Chariot avec 2 butées de fin de course	89.452.000

Alimentation électrique

Parois électriques arrière et boîtiers électriques



Parois arrière
Hauteur de 150 mm,
à accrocher aux montants
porteurs



Boîtiers
Hauteur de 150 mm,
à monter directement sur le
plateau de travail



Goulotte pour passage de câbles
Hauteur de 350 mm pour faire
passer les câbles proprement

! Remarque importante:
tous les éléments élec-
triques doivent être
branchés sur place par
le client.

Paroi arrière de canal d'énergie pour modules électriques

Largeur du module mm	665	750	1000	1330	1500	2000
Disposition	---	---	---	---	---	---
Nombre de modules électriques						
Réf.						

Paroi arrière de canal d'énergie pour modules et éléments électriques

Largeur du module mm						
Disposition	---	---	---	---		
Nombre de modules électriques						
Nombre d'éléments électriques						
Réf.						

Boîtiers

Largeur du module mm						
Réf.						

Goulotte pour passage de câble

Largeur du module mm						
Réf.						

Connecteurs et câbles de raccordement



Câble de raccordement à la prise système

Installation électrique rapide et simple grâce au système de connecteurs à trois broches. Longueur: 3 m

CH (type J)	89.544.000
Schuko (type F)	89.545.000
FR (type E)	89.545.000
GB (type G)	89.546.000



Adaptateur

Pour relier les modules électriques 1 à 4 et 6. Les modules électriques qui ne sont pas montés directement les uns à côté des autres peuvent être reliés à l'aide d'un câble de raccordement. Couleur: noir.



Type I	89.552.000
Type T	89.551.000



Câble de raccordement

Système de connecteurs à 3 broches avec prise femelle et fiche.

0,5 m	89.547.000
1 m	89.548.000
2 m	89.549.000
3 m	89.550.000



Clip de guidage des câbles

Kit de 8	89.024.000
----------	------------



Module électrique



Module électrique 1
1 interrupteur
1 prise 230 V



Module électrique 1 du type CH
1 protection contre les surintensités (protection thermique de 10 A)
1 interrupteur



Module électrique 2
2 prise 230 V



Module électrique 3
1 disjoncteur à 1 broche, 16 A (CH: 10 A)



Module électrique 4
1 disjoncteur différentiel 25 A / 30 mA



Module électrique 6
Bouton-poussoir d'arrêt d'urgence

				89.541.000	89.540.000
CH (type J)		89.598.000	89.530.000	89.579.000	
Schuko (type F)	89.535.000		89.531.000	89.542.000	
FR (type E)	89.536.000		89.532.000	89.542.000	
GB (type G)	89.537.000		89.533.000		



Cache
pour fixation ultérieure de modules électriques



Module électrique 7
2 fois 2 prises réseau RJ45, sans câble réseau, plug-and-play, cat. 6



Module électrique 8
2 raccords pour air comprimé DN7, entrée: raccord mâle DN5, sortie: raccord rapide DN5



Module électrique 9
1 prise 230 V
1 x USB-C



Module électrique 10
1 prise 230 V
2 prises RJ45, sans câble réseau, plug-and-play, cat. 6



Module électrique 11
1 protection contre les surintensités (protection thermique de 10 A)
1 prise 230 V

		89.543.000	89.538.000	89.539.000			
CH (type J)					89.455.000	89.388.000	89.595.000
Schuko (type F)					89.456.000	89.381.000	
FR (type E)					89.457.000	89.382.000	
GB (type G)					89.458.000	89.383.000	

Éléments électriques



Interrupteur d'arrêt d'urgence* (déclenchement par le contacteur)

89.100.000



Prise 400 V 16 A**

89.090.000



Raccordement de l'air comprimé* (entrée: G 3/8 pouce - sortie: G 1/2 pouce)

89.105.000



Plaque d'adaptation borgne

89.088.000



Prise CEE 240 V*

CH **89.101.000**

Schuko **89.102.000**

FR **89.103.000**

GB **89.104.000**

* plaque d'adaptation incluse

** montage direct, sans plaque d'adaptation

En cas d'utilisation d'un interrupteur d'arrêt d'urgence, d'une prise de 400 V ou CEE 240 V, le client doit impérativement monter un capot de protection arrière, Réf. 89.107.000.

Bras pivotants

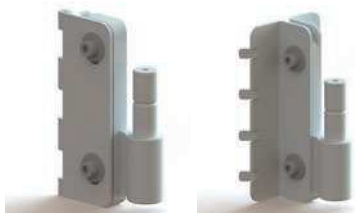

Fixation des bras pivotants

Pour fixer les éléments des bras pivotants directement sur le montant porteur ou la paroi arrière perforée. Exécution: acier. Couleur: RAL 7035, gris clair. Support pour piètement de table galvanisé.

Fixation sur	 kg	Réf.
Lochwückwand	25	89.159.000
Tragsäule	25	89.158.000



Cadre modulaire pour bras pivotant

Cadre en tubes d'acier soudé avec perforation sur 4 côtés, écartement de 50 mm avec axe en acier pour la fixation sur l'élément du bras pivotant. Capacité de charge: 25 kg. Exécution: tôle d'acier. Couleur: RAL 7035, gris clair

Exécution avec	Largeur mm	Hauteur mm	Profondeur mm	Réf.
1 paroi arrière	665	350	65	65.350.000
2 rayons amovibles*	665	350	265	65.351.000
2 rayons pivotants	665	350	424	65.353.000
3 listeaux pour bacs	665	350	90	65.352.000

* Profondeur des rayons amovibles: 200 mm.



Rayon pivotant pour bras pivotant

Avec axe en acier pour la fixation sur l'élément du bras pivotant et barre de butée des deux côtés. Inclinable à 30 degrés en continu. Exécution: tôle d'acier. Couleur: RAL 7035, gris clair

Largeur mm	Hauteur mm	Profondeur mm	 kg	Réf.
300	72	426	25	65.354.000



Support d'écran TFT

Pour la fixation d'écrans plats avec plaque de base VESA. Configuration de perçage: 75 × 75 mm ou 100 × 100 mm. Ajustement facile grâce à l'articulation à rotule.

Exécution	Largeur mm	Hauteur mm	Profondeur mm	Réf.
Pour bras pivotant	180	130	96	89.161.000
Pour paroi arrière perforée	137	130	96	89.162.000



Support pour clavier

À monter sur le support d'écran. Exécution: tôle d'acier. Couleur: gris clair, RAL 7035.

Exécution	Largeur mm	Hauteur mm	Profondeur mm	Réf.
Pour support d'écran TFT	600	243	275	89.163.000
Pour paroi arrière perforée	600	70	50	89.164.000



Accessoires

Listeaux pour bacs

Pour recevoir les récipients synoptiques de tailles 2, 3 et 4. Ils peuvent être accrochés sans vis aux montants porteurs. Capacité de charge max. de 15 kg. Exécution: tôle d'acier. Coloris: selon le nuancier.



Largeur du module en mm	665			750			1000			1330			1500			2000		
	2	3	4	2	3	4	2	3	4	2	3	4	2	3	4	2	3	4
Hauteur de 85 mm	65.234.+++			89.460.+++			65.085.+++			65.235.+++			89.461.+++			89.462.+++		
Taille du bac	2	3	4	2	3	4	2	3	4	2	3	4	2	3	4	2	3	4
Nombre de bacs	6-12	6	4	7-14	7	5	9-18	9	6	12-24	12	18	14-28	14	10	19-38	19	13

Rayons amovibles lisses ou à fentes

Les rayons amovibles sont munis d'une barre de butée sur un côté longitudinal et peuvent être montés au avec celle-ci placée à l'avant ou à l'arrière, au choix. Ils sont accrochés sans vis aux montants porteurs à l'aide de deux consoles (horizontalement ou inclinés de 15 degrés). Charge utile de 50 kg. Hauteur du rayon de 25 mm plus 17 mm pour la barre de butée. Rayons amovibles avec fentes écartées de 15 mm pour permettre une subdivision à l'aide de parois de séparation. Consoles comprises. Exécution: tôle d'acier. Coloris: selon le nuancier.

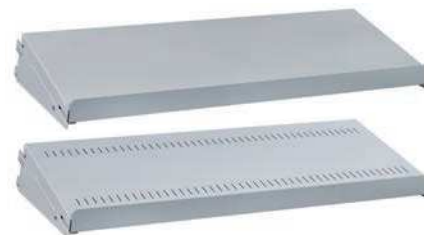

Exécution	Profondeur en mm	665			750			1000			1330			1500			2000		
		300	350	300	350	300	350	300	350	300	350	300	350	300	350	300	350		
Lisses	300	65.258.+++	89.901.+++	65.132.+++	65.264.+++	89.843.+++	89.844.+++												
	350	89.845.+++	89.902.+++	89.903.+++	89.846.+++	89.847.+++	89.848.+++												
À fentes	300	89.822.+++	89.823.+++	89.824.+++	89.825.+++	89.826.+++	89.827.+++												
	350	89.828.+++	89.829.+++	89.830.+++	89.831.+++	89.832.+++	89.833.+++												

Bloc multiprise

Conçu pour le 230 V. Variante pour la Suisse avec disjoncteur thermique 10 A. Exécution: plastique, noir. Avec matériel de fixation pour plateau d'établi et fixation pour montants porteurs. Avec câble d'alimentation: longueur de 2 m.



Exécution	Type de connecteur	Interrupteur marche/arrêt	Prises électriques	Réf.
Bloc multiprise Avec prises électriques 230 V	D / Schuko	●	4	89.170.000
	CH	●	4	89.171.000
	F	●	4	89.172.000
	GB	●	4	89.173.000



Éclairage

LED Comfort +

Éclairage à LED du poste de travail

La lampe pour le poste de travail est montée sur le support pour lampe. Avec bouton marche/arrêt et raccordement au réseau Wieland GST-18. Réglable en continu. Protection contre l'éblouissement: panneau. Température de couleur: blanc neutre 5 000 K. Rendu des couleurs Ra > 80. Exécution: boîtier en aluminium anodisé incolore. Matériel de fixation inclus. Câble d'alimentation et de liaison en option. Une conception de Waldmann.



Longueur mm	Puissance W	Flux lumineux lm	Éclairage max. en lux*	Branchement système GST-18	Montage	Réf.
450	15	1100	499	Entrée	-	89.265.000
900	35	3000	1279	Entrée/sortie	-	89.266.000
1500	63	5000	1770	Entrée/sortie	-	89.267.000

Lampe latérale à LED

Les lampes latérales sont montées sur les montants porteurs ou les parois arrière perforées. Avec bouton marche/arrêt et raccordement au réseau Wieland GST-18. Réglable en continu. Protection contre l'éblouissement: panneau. Température de couleur: blanc neutre 5000 K. Rendu des couleurs Ra > 80. Exécution: boîtier en aluminium anodisé incolore. Matériel de fixation inclus. Câble d'alimentation et de liaison en option. Une conception de Waldmann.



Longueur mm	Puissance W	Flux lumineux lm	Éclairage max. en lux*	Branchement système GST-18	Montage	Réf.
450	15	1100	499	Entrée	droite	89.268.000
450	15	1100	499	Entrée	gauche	89.269.000



LED Comfort

Éclairage à LED du poste de travail

La lampe pour le poste de travail est montée sur le support pour lampe. Avec interrupteur marche/arrêt et raccordement au réseau Wieland GST-18. Température de couleur: blanc neutre 5 000 K. Rendu des couleurs Ra > 80. Exécution: boîtier en PVC blanc. Matériel de fixation inclus. Câble d'alimentation et de liaison en option.



Longueur mm	Puissance W	Flux lumineux lm	Éclairage max. en lux*	Branchement système GST-18	Réf.
450	10	1000	367	Entrée	89.272.000
900	30	3000	1073	Entrée/sortie	89.273.000
1500	50	5000	1904	Entrée/sortie	89.274.000

Lampe latérale à LED

Les lampes latérales sont montées sur les montants porteurs ou les parois arrière perforées. Avec interrupteur marche/arrêt et raccordement au réseau Wieland GST-18. Température de couleur: blanc neutre 5 000 K. Rendu des couleurs Ra > 80. Exécution: boîtier en PVC blanc. Matériel de fixation inclus. Câble d'alimentation et de liaison en option.



Longueur mm	Puissance W	Flux lumineux lm	Éclairage max. en lux*	Branchement système GST-18	Réf.
450	10	1000	367	Entrée	89.275.000

*Champ de mesure: 100 × 100 cm/Distance de mesure: 100 cm

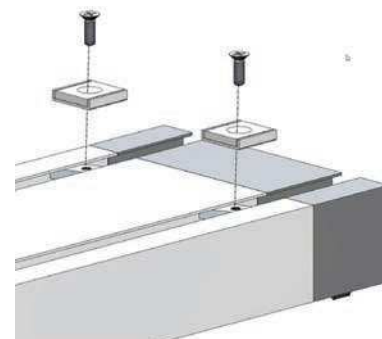

Support magnétique pour LED Comfort et LED Comfort +

Réf.

Accessoire pratique pour fixer l'éclairage de poste de travail LED Comfort et LED Comfort + aux armoires avec un aimant. Contenu: 4 aimants intégrés avec matériel de fixation

89.262.000

Chariots de montage TM

L'unité de transport modulable pour une flexibilité maximale

- Peut être équipé d'un ou des deux côtés au choix
- Accrochage sans vis de parois arrière, de rayons amovibles ou listeaux pour bacs à l'aide de montants porteurs
- Les montants se composent d'un traverse, d'un fond et de deux montants porteurs en acier profilé, trous des quatre côtés, écartement de 50 mm
- Traitement de surface: bleu pigeon NCS S 4040-R70 B ou selon le nuancier TM
- 4 roues pivotantes, 2 dispositifs de blocage, Ø de 100 mm, caoutchouc, logement des roues: tôle d'acier galvanisée chromée
- Capacité de charge max. de 250 kg
- Le chariot de montage est équipé d'une poignée de poussée



Le chariot de montage TM peut être équipé au choix de:

- **Parois arrière perforées**
Les montants porteurs peuvent être équipés de parois arrière sur tout ou partie de leur hauteur. Toutes les parois arrière peuvent être accrochées sans vis aux montants porteurs. Parois arrière avec perforation carrée, 10 x 10 mm, écartement de 38 mm et fentes espacées de 380 mm.
- **Listeaux pour bacs**
pour la fixation sans vis de récipients synoptiques de taille 2, 3 et 4, aux montants porteurs. Capacité de charge max. 15 kg. Exécution: tôle d'acier
- **Rayons amovibles lisses avec paroi latérale**
empêche la chute des marchandises transportées, rayons amovibles accrochés au choix avec la barre de butée à l'avant ou à l'arrière, inclinés horizontalement ou à 15 degrés, capacité de charge de 50 kg, hauteur des rayons de 25 mm + 17 mm pour la barre de butée, avec 2 consoles et fixation, exécution: tôle d'acier
- **Rayons amovibles à fentes**
sont équipés d'une barre de butée sur l'un des longs côtés, fentes écartées de 15 mm, pour la subdivision avec des parois de séparation, horizontaux ou inclinées de 15 degrés, capacité de charge de 50 kg, hauteur des rayons de 25 mm + 17 mm pour la barre de butée, avec 2 consoles, exécution: tôle d'acier

Chariots de montage TM

Largeur 715 × Profondeur 710 × Hauteur 1600 mm

Équipement

- **Freedom:** 4 parois perforées à l'avant et à l'arrière
- **Bully:** 1 paroi perforée, 2 rayons amovibles (P: 300 mm), 2 tiroirs (H: 150 mm)

	Réf.
Freedom	53.514.+++
Bully	53.568.+++

Remarque: Capacité de charge max. des roues de 250 kg.
Accessoires pour parois perforées: voir p.118,132,133.



«Freedom»

«Bully»



Mobile Workstation

La station de travail pour travailler sans limites



5



swissmade

La précision absolue en termes de fabrication et de production

La station de travail mobile peut être équipée au choix de:

- **Construction de bâti d'armoire**
en acier soudé solide de qualité supérieure avec trame de 25 mm pour suspension
- **Fermeture centrale avec blocage individuel des tiroirs**
système antibasculement et sécurité anti-obstacle de série
- **Superstructure**
composée d'un plateau Multiplex de 40 mm, de deux poignées de poussée latérales et d'une paroi arrière perforée (L 750 x H 700 mm) d'une capacité de charge de 100 kg. Livrée montée
- **Les extensions de tiroirs**
avec galets de roulements en POM (polyoxyméthylène), de propriétés mécaniques identiques aux galets métalliques, permettent aux tiroirs de se déplacer beaucoup plus silencieusement
- **Généralement avec extension totale**
(ET) 100 % extensible, capacité de charge de 75 kg
- **Poignées continues**
avec étiquetage grande surface de part en part
- **Mobilité grâce à 2 roues fixes et pivotantes à bandage plein**
d'un diamètre de 100 mm, roues avec frein de stationnement, capacité de charge de 400 kg
- **Surface peinte par poudrage**
15 couleurs standard sont disponibles sur demande sans supplément de prix, existe également en bicolore

Mobile Workstation

- Capacité de charge des tiroirs: 75 kg
- Charge totale maximale: 400 kg
- 100 % extractibles

1 tiroir: 1 x 150 mm

2 tiroirs: 2 x 100 mm, 1 Türe: 500 mm

Réf.

53.120.+++

53.121.+++



Remarque:

La paroi arrière est livrée montée.



Armoires pour ordinateur

Format compact et utilisation optimale de l'espace

- Bâti avec trame de 25 mm pour suspension
- Portes battantes verrouillables par serrures à cylindre à fermeture identique, 2 clés fournies
- Support pour clavier avec tablette pour souris
- Casier pour écran avec vitre en plexiglas ou en verre
- Ventilateur avec élément filtrant en guise de protection contre la poussière et la surchauffe selon IP54
- Rampe d'alimentation avec multiprise et interrupteur principal
- Entrée de câble



Armoire pour ordinateur « Basic »

750 x 400 mm (L x P)

Équipement

- 2 rayons, galvanisés, capacité de charge de 60 kg
- 1 bloc multiprise à 4 prises avec interrupteur principal, 230 V
- 1 porte battante avec fenêtre transparente en plexiglas et passage de câbles ainsi qu'une fermeture rotative chromée: 480 x 340 mm (L x H)
- Support pour clavier rabattable et tablette pour souris: 480 x 340 mm (L x H), capacité de charge de 5 kg

Exécution	Hauteur en mm	Réf. CH	Réf. DE/AT/NL	Réf. art. FR/BE
Fixe	1800	82.469.+++	82.482.+++	82.470.+++
Mobile	1900	82.472.+++	82.483.+++	82.473.+++

Armoire pour ordinateur « Small Combi »

605 x 725 x 1600mm (L x P x H)

Équipement

- Casier pour écran avec vitre en verre de 4 mm d'épaisseur (convient pour les écrans jusqu'à 21 pouces)
- Dimensions utiles du casier pour écran: 545 x 660 x 525 mm (L x P x H)
- 1 rayon extensible, dimensions utiles: 430 x 600 mm (L x P), capacité de charge de 75 kg
- 1 rayon, capacité de charge de 75 kg
- Tiroir pour clavier (100 mm) avec tablette pour souris (gris pigeon, NCS S 4502-B)
- 1 porte battante

Type de fiche	Prises électriques	Réf.
DE/AT/NL	1 multiprise à 5 prises	84.837.+++
CH	1 multiprise à 4 prises	84.836.+++
FR/BE	1 multiprise à 4 prises	84.838.+++
GB/IR	1 multiprise à 4 prises	84.839.+++





Armoire pour ordinateur « Desktop »

805 x 725 x 1600mm (L x P x H)

Équipement

- Casier pour écran avec vitre en plexiglas de 3 mm d'épaisseur: 535 x 375 mm (L x P)
- Dimensions utiles du casier pour écran: 735 x 660 x 525 mm (L x P x H)
- 1 rayon extensible, dimensions utiles: 700 x 600 mm (L x P), capacité de charge de 75 kg
- 1 rayon, capacité de charge de 75 kg
- Tiroir pour clavier (100 mm), capacité de charge de 75 kg
- 2 portes battantes

Type de fiche	Prises électriques	Réf.
DE/AT/NL	1 multiprise à 5 prises	84.843.+++
CH	1 multiprise à 4 prises	81.729.+++
FR/BE	1 multiprise à 4 prises	84.844.+++
GB/IR	1 multiprise à 4 prises	84.845.+++



Armoire pour ordinateur « Tower »

805 x 725 x 1600mm (L x P x H)

Équipement

- Casier pour écran avec vitre en plexiglas de 3 mm d'épaisseur: 535 x 375 mm (L x P)
- Dimensions utiles du casier pour écran: 735 x 660 x 525 mm (L x P x H)
- 1 rayon extensible avec rayon, dimensions utiles : 430/250 x 600 mm (L x P), capacité de charge de 75 kg
- 1 rayon, capacité de charge de 75 kg
- Tiroir pour clavier (100 mm), capacité de charge de 75 kg
- 2 portes battantes

Type de fiche	Prises électriques	Réf.
DE/AT/NL	1 multiprise à 5 prises	84.847.+++
CH	1 multiprise à 4 prises	84.846.+++
FR/BE	1 multiprise à 4 prises	81.730.+++
GB/IR	1 multiprise à 4 prises	84.849.+++

i Disponibles en option

	Dimensions en mm (L x P x H)	Réf.
Table annexe	1500 x 700 x 840	84.840.+++
Rayon pour « Small Combi »	-	81.963.000
Rayon pour « Desktop » ou « Tower »	-	81.995.000



Réf. **84.837.501**
(écran non compris) +
84.840.876 (table annexe)

» Autres accessoires pour les armoires: voir page 25.
Matériel de subdivision à partir de la page 120.



Tables d'emballage – PackMobil

Idéal pour les processus d'emballage dynamiques

- Structure modulaire: personnalisation possible, même par la suite
- Priorité accordée à l'ergonomie: tout est à portée de main
- Rangement clair sur une surface réduite
- Montage simple et rapide: il est possible d'assembler les composants à l'aide des vis fournies
- Mobilité totale si elles sont équipées de roues en caoutchouc ou en nylon pour une utilisation mobile à différents postes de travail

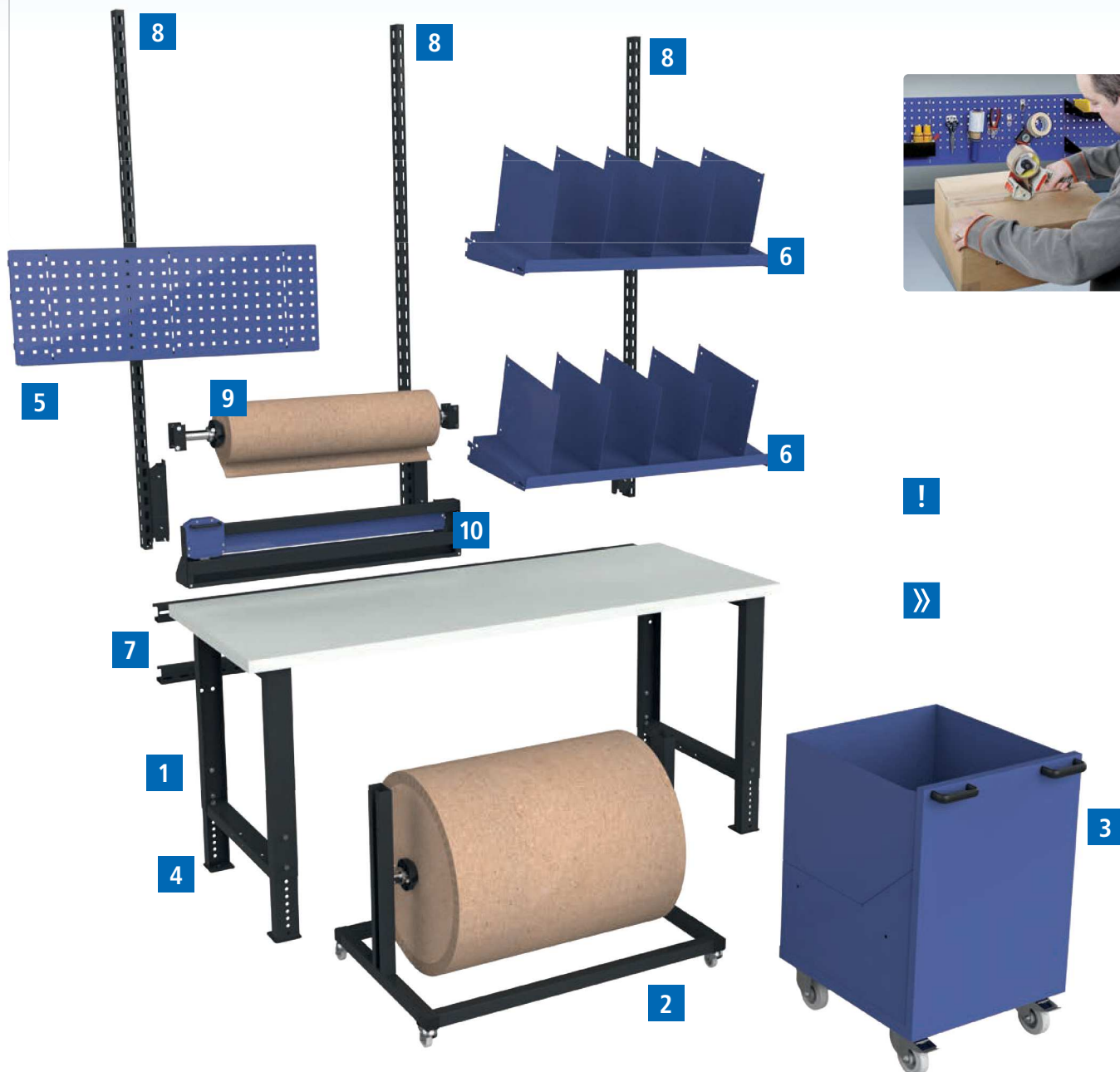

1	Table d'emballage – Modèle de base
2	Caisson roulant à monter sous la table
3	Caisson roulant pour le matériel ou les déchets
4	Pied avec réglage de la hauteur
5	Paroi arrière perforée

6	Rayon amovible
7	Couple de rails porteurs
8	Montant porteur
9	Support pour rouleau de papier
10	Dispositif de coupe annexe



Réf. 55.793.200
PackMobil 010
gris anthracite (RAL 7016)



Réf. 55.795.503
PackMobil 020
gris anthracite (RAL 7016)
bleu pigeon (NCS 4040)



Réf. 55.799.503
PackMobil 030
gris anthracite (RAL 7016)
bleu pigeon (NCS 4040)

Tables d'emballage mobiles

Exécution	Largeur en mm	Profondeur en mm	Hauteur en mm	Épaisseur du plateau en mm	Capacité de charge kg	Réf.
PackMobil 010 1 plateau en résine synthétique (gris clair) 2 supports d'établi 1 traverse 1 poignée de poussée 4 roues en nylon avec dispositif de blocage (Ø: 100 mm)	1500	800	740-1090	40	400	55.793.200
PackMobil 020 2 montants porteurs (RAL 7016) 2 rayons amovibles à fentes, P: 300 mm (NCS S 4040-R70 B) 10 parois de séparation, P× H: 300 × 300 mm (NCS S 4040-R70 B) 1 armoire à tiroirs (2×150 mm, 75 kg) 1 plateau en résine synthétique (gris clair) 2 supports d'établi 1 traverse 1 paroi arrière perforée 1 poignée de poussée 4 roues en nylon avec dispositif de blocage (Ø: 100 mm)	1500	800	1790-2140	40	400	55.795.503
PackMobil 030 2 montants porteurs (RAL 7016) 2 rayons amovibles à fentes, P: 300 mm (NCS S 4040-R70 B) 10 parois de séparation, P× H: 300 × 300 mm (NCS S 4040-R70 B) 1 support pour rouleau de papier, réglable en hauteur (20 kg) 1 dispositif de coupe horizontal avec support pour fixation sur la table, largeur de coupe de 1000 mm 1 armoire à tiroirs (2 × 150 mm, 75 kg) 1 plateau en résine synthétique (gris clair) 2 supports d'établi 1 traverse 1 paroi arrière perforée 1 poignée de poussée 4 roues en nylon avec dispositif de blocage (Ø: 100 mm)	1500	800	1790-2140	40	400	55.799.503





Tables d’emballage fixes

Exécution	Largeur en mm	Profondeur en mm	Hauteur en mm	Épaisseur du plateau en mm	Capacité de charge kg	Réf.
<p>PackFix 100 1 plateau en résine synthétique (similaire à RAL 7035) 2 supports d’établi 1 entretoise de renfort</p>	2000	800	740–1090	40	400	55.786.200
<p>PackFix 200 1 plateau en résine synthétique (gris clair) 2 supports d’établi (RAL 7016) 1 paire de rails porteurs (RAL 7016) 3 montants porteurs (RAL 7016) 1 paroi arrière perforée, L × H = 665 × 350 mm (NCS S 4040-R70 B) 1 paroi arrière perforée, L × H = 1330 × 350 mm (NCS S 4040-R70 B) 2 rayons amovibles à fentes, L × P = 665 × 400 mm (NCS S 4040-R70 B) 10 parois de séparation, P × H = 400 × 250 mm (NCS S 4040-R70 B) 1 support pour rouleau de papier, réglable en hauteur (20 kg) 1 dispositif de coupe horizontal avec support pour fixation sur la table, Largeur de coupe de 1000 mm</p>	2000	800	1790–2140	40	400	55.789.503
<p>PackFix 300 1 plateau en résine synthétique (gris clair) 2 supports d’établi (RAL 7016) 1 paire de rails porteurs (RAL 7016) 2 montants porteurs (RAL 7016) 3 parois arrière perforées, L × H = 2000 × 350 mm (NCS S 4040-R70 B) 2 rayons amovibles à fentes, L × P = 2000 × 400 mm (NCS S 4040-R70 B) 10 parois de séparation, P × H = 400 × 250 mm (NCS S 4040-R70 B)</p>	2000	800	1790–2140	40	400	51.845.503





Exécution	Largeur en mm	Profondeur en mm	Hauteur en mm	Épaisseur du plateau en mm	Capacité de charge kg	Réf.
PackFix 400 1 plateau en résine synthétique (gris clair) 2 supports d'établi (RAL 7016) 1 paire de rails porteurs (RAL 7016) 2 montants porteurs (RAL 7016) 1 paroi arrière perforée, L × H = 2000 × 350 mm (NCS S 4040-R70 B) 1 rayon amovible à fentes, L × P = 2000 × 400 mm (NCS S 4040-R70 B) 10 parois de séparation, P × H = 400 × 250 mm (NCS S 4040-R70 B) 1 support de coupe mobile à placer sous la table, largeur de coupe de 750 mm 1 armoire à tiroirs fixe, 3 tiroirs (2 de 200,1 de 100) 75 kg (RAL7016/NCS S 4040-R70 B)	2000	800	1790–2140	40	400	55.787.503
PackFix 500 1 plateau en résine synthétique (gris clair) 2 supports d'établi (RAL 7016) 1 paire de rails porteurs (RAL 7016) 2 montants porteurs (RAL 7016) 1 paroi arrière perforée, L × H = 2000 × 350 mm (NCS S 4040-R70 B) 1 rayon amovible à fentes, L × P = 2000 × 400 mm (NCS S 4040-R70 B) 10 parois de séparation, P × H = 400 × 250 mm (NCS S 4040-R70 B) 1 support de coupe mobile à placer sous la table, largeur de coupe de 750 mm 1 Rollboy, 3 tiroirs (2×150,1×200) 75 kg (RAL7016/NCS S 4040-R70 B)	2000	800	1790–2140	40	400	51.826.503
PackFix 600 1 plateau en résine synthétique (gris clair) 2 supports d'établi (RAL 7016) 1 paire de rails porteurs (RAL 7016) 2 montants porteurs (RAL 7016) 1 paroi arrière perforée, L × H = 2000 × 350 mm (NCS S 4040-R70 B) 1 rayon amovible à fentes, L × P = 2000 × 300 mm (NCS S 4040-R70 B) 1 rayon amovible à fentes, L × P = 2000 × 400 mm (NCS S 4040-R70 B) 10 parois de séparation, P × H = 400 × 250 mm (NCS S 4040-R70 B) 1 armoire à tiroirs suspendue, 1 tiroir (150), 75 kg (RAL7016/NCS S 4040-R70 B)	2000	800	1790–2140	40	400	55.788.503

Accessoires pour tables d’emballage

605 × 695 mm (largeur x profondeur)

3 tiroirs

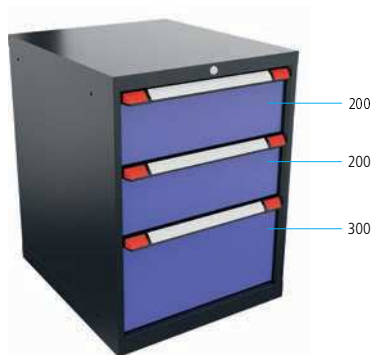

Hauteur en mm	Couleur	kg	Réf.
800	Gris anthracite (RAL 7016) Gris pigeon (NCS S 4040-R70 B)	75	54.323.503

5 tiroirs



Hauteur en mm	Couleur	kg	Réf.
900	Gris anthracite (RAL 7016) Gris pigeon (NCS S 4040-R70 B)	75	82.590.503

1 tiroirs

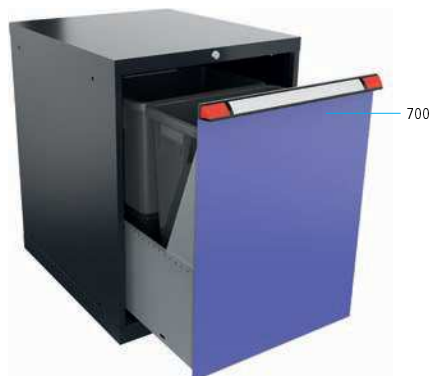

Hauteur en mm	Couleur	kg	Réf.
800	Gris anthracite (RAL 7016) Gris pigeon (NCS S 4040-R70 B)	75	51.814.503

2 tiroirs



Hauteur en mm	Couleur	kg	Réf.
900	Gris anthracite (RAL 7016) Gris pigeon (NCS S 4040-R70 B)	75	51.824.503

3 tiroirs



Hauteur en mm	Couleur	kg	Réf.
792	Gris anthracite (RAL 7016) Gris pigeon (NCS S 4040-R70 B)	75	84.420.503

4 tiroirs



Hauteur en mm	Couleur	kg	Réf.
892	Gris anthracite (RAL 7016) Gris pigeon (NCS S 4040-R70 B)	75	51.608.503



Dispositif de coupe annexe

Pour un montage facile sur le bord du plateau de la table, matériel de fixation fourni

Largeur de coupe en mm	Largeur en mm	Profondeur en mm	Hauteur en mm	Réf.
750	1000	150	225	52.576.000
1000	1250	150	225	52.577.000
1250	1500	150	225	52.578.000

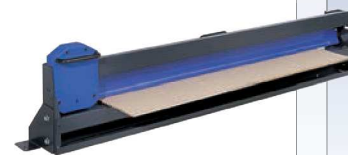

Caisson roulant à placer sous la table

Avec 4 roues pivotantes et 2 dispositifs de blocage pour des rouleaux d'un diamètre maximal de 750 mm et d'un poids maximal de 150 kg

Largeur de coupe en mm	Largeur en mm	Profondeur en mm	Hauteur en mm	Réf.
750	1000	650	790	54.341.000



Support de coupe vertical

Avec 2 roues pivotantes pour des rouleaux d'un diamètre maximal de 700 mm et d'un poids maximal de 150 kg

Largeur de coupe en mm	Largeur en mm	Profondeur en mm	Hauteur en mm	Réf.
500 – 1250	910	800	1660	52.291.000
500 – 1600	910	800	2010	52.299.000



Support de coupe horizontal double

Pour des rouleaux de diamètre maximal de 750 mm et de poids maximal de 150 kg, positionnement des rouleaux par pas de 50 mm

Largeur de coupe en mm	Largeur en mm	Profondeur en mm	Hauteur en mm	Réf.
750	1000	890	1565	52.304.000



Dispositif de coupe à monter sous la table

Avec 4 roues pivotantes et 2 dispositifs de blocage pour des rouleaux d'un diamètre maximal de 750 mm et d'un poids maximal de 150 kg, hauteur de sortie de 640 mm

Largeur de coupe en mm	Largeur en mm	Profondeur en mm	Hauteur en mm	Réf.
750	1000	800	790	52.437.000



Accessoires pour dispositif de coupe

Exécution

	Réf.
Chariot de coupe sans lame	56.705.000
Lame pour chariot de coupe, ronde, 60 × 0,35 mm	56.676.000

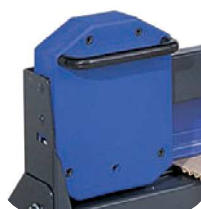

» Vous trouverez d'autres accessoires pour les parois arrière à la page 122.

» Éclairage à LED du poste de travail: page 106.

Matériel de subdivision

- + Grande variété d'aménagements avec une forte modularité grâce aux kits préconfigurés net aux composants qu'il est possible de combiner librement
- + Montage simple et rapide grâce à la trame de fentes pour la fixation du matériel de subdivision
- + Marquage professionnel grâce au logiciel d'étiquetage gratuit Thur Script pour étiquettes
- + Organisation parfaite des produits à stocker
- + Utilisation optimale de l'espace



Jeux de tiroirs	120
Crochets pour paroi perforée et jeux de crochets	122
Composants	124
Réceptacle synoptique	126



Jeux de tiroirs pratiques

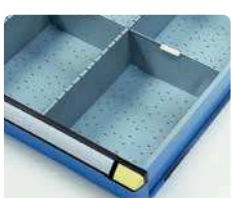
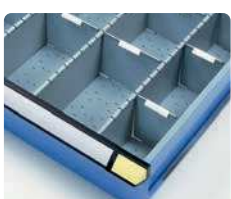
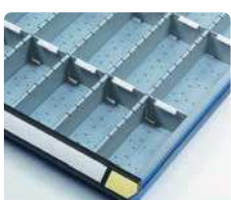
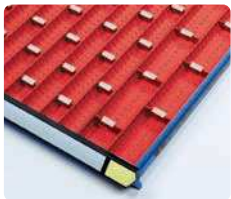
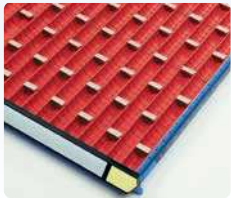

Largeur 605 × Profondeur 695 mm

Dimension utile: largeur 500 × profonueur 600 mm

Lots de godets

4 godets 2 rangées / 73 mm	8 séparations 73 mm
8 godets 2 rangées / 48 mm	16 séparations 48 mm
4 godets 2 rangées / 36 mm	16 séparations 36 mm

pour hauteur de façade mm	Réf.
50 / 75	56.157.000
Lot d'étiquetage 40 pièces	55.979.000

8 godets 2 rangées / 48 mm	15 séparations 48 mm
8 godets 2 rangées / 36 mm	15 séparations 36 mm

50 / 75	56.158.000
Lot d'étiquetage 30 pièces	55.977.000

Lots de bacs

6 bacs 100 × 100	12 bacs 100 × 200
------------------	-------------------

50	56.159.000
75	56.160.000
100 / 125	56.161.000
Lot d'étiquetage 18 pièces	55.996.000

15 bacs 100 × 200	
50	56.162.000
75	56.163.000
100 / 125	56.164.000
Lot d'étiquetage 15 pièces	55.994.000

Lots de séparations

7 séparations longitudinales	12 séparations transversales 50
	4 séparations transversales 100

75	56.170.000
100 / 125	56.171.000
Lot d'étiquetage 16 pièces	55.995.000

4 séparations longitudinales	10 séparations transversales 100
75	56.172.000
100 / 125	56.173.000
150	56.174.000
Lot d'étiquetage 10 pièces	55.990.000

3 séparations longitudinales	4 séparations transversales 100
	4 séparations transversales 150
75	56.175.000
100 / 125	56.176.000
150	56.177.000
200 / 250	56.178.000
Lot d'étiquetage 8 pièces	55.989.000

1 séparations longitudinales	2 séparations transversales 250
150	56.183.000
200 / 250	56.184.000
300 / 400	56.186.000
Lot d'étiquetage 2 pièces	55.984.000

Largeur 805 × Profondeur 695 mm

Dimension utile: largeur 700 × profonueur 600 mm

Lots de godets

4 godets 2 rangées / 73 mm	4 séparations 73 mm
4 godets 2 rangées / 48 mm	10 séparations 48 mm
4 godets 2 rangées / 48 mm	16 séparations 36 mm
8 godets 2 rangées / 36 mm	

pour hauteur de façade mm	Réf.
50 / 75	56.204.000
Lot d'étiquetage 30 pièces	55.977.000

4 godets 2 rangées / 48 mm	10 séparations 48 mm
8 godets 2 rangées / 48 mm	10 séparations 36 mm
8 godets 2 rangées / 36 mm	

50 / 75	56.206.000
Lot d'étiquetage 20 pièces	55.976.000

Lots de bacs

18 bacs 100 × 100	12 bacs 100 × 200
-------------------	-------------------

50	56.209.000
75	56.210.000
100 / 125	56.211.000
Lot d'étiquetage 30 pièces	56.004.000

21 bacs 100 × 200	
50	56.212.000
75	56.213.000
100 / 125	56.214.000
Lot d'étiquetage 21 pièces	55.998.000

Lots de séparations

9 séparations longitudinales	18 séparations transversales 50
	8 séparations transversales 100

75	56.217.000
100 / 125	56.218.000
Lot d'étiquetage 26 pièces	56.002.000

6 séparations longitudinales	14 séparations transversales 100
75	56.219.000
100 / 125	56.220.000
150	56.221.000
Lot d'étiquetage 14 pièces	55.993.000

4 séparations longitudinales	3 séparations transversales 100
	8 séparations transversales 150
75	56.222.000
100 / 125	56.223.000
150	56.224.000
200 / 250	56.225.000
Lot d'étiquetage 11 pièces	55.991.000

2 séparations longitudinales	1 séparations transversales 200
	2 séparations transversales 250
150	56.230.000
200 / 250	56.231.000
300 / 400	56.233.000
Lot d'étiquetage 3 pièces	55.985.000

Largeur 1005 × Profondeur 695 mm

Dimension utile: largeur 900 × profoneur 600 mm

Lots de godets

8 godets 2 rangées / 73 mm	10 séparations 73 mm
8 godets 3 rangées / 48 mm	10 séparations 48 mm
8 godets 4 rangées / 36 mm	10 séparations 36 mm

pour hauteur de façade mm	Réf.
50 / 75	56.242.000
Lot d'étiquetage, 30 pièces	55.977.000

12 godets 3 rangées / 48 mm	10 séparations 48 mm
12 godets 4 rangées / 36 mm	10 séparations 36 mm

50 / 75	56.243.000
Lot d'étiquetage, 20 pièces	55.976.000

Lots de bacs

30 bacs 100 × 100	12 bacs 100 × 200
50	56.246.000
75	56.247.000
100 / 125	56.248.000
Lot d'étiquetage, 42 pièces	56.007.000

27 bacs 100 × 200	
50	56.249.000
75	56.250.000
100 / 125	56.251.000
Lot d'étiquetage, 27 pièces	56.003.000

Lots de séparations

11 séparations longitudinales	12 séparations transversales 50
	12 séparations transversales 100
75	56.262.000
100 / 125	56.263.000
Lot d'étiquetage, 24 pièces	56.000.000

8 séparations longitudinales	18 séparations transversales 100
75	56.264.000
100 / 125	56.265.000
150	56.266.000
Lot d'étiquetage, 18 pièces	55.996.000

6 séparations longitudinales	6 séparations transversales 100
	8 séparations transversales 150
75	56.267.000
100 / 125	56.268.000
150	56.269.000
200 / 250	56.270.000
Lot d'étiquetage, 14 pièces	55.993.000

3 séparations longitudinales	2 séparations transversales 200
	2 séparations transversales 250
150	56.275.000
200 / 250	56.276.000
300 / 400	56.278.000
Lot d'étiquetage, 4 pièces	55.986.000

Largeur 1205 × Profondeur 695 mm

Dimension utile: largeur 1100 × profoneur 600 mm

Lots de godets

8 godets 2 rangées / 73 mm	15 séparations 73 mm
8 godets 2 rangées / 48 mm	20 séparations 48 mm
8 godets 3 rangées / 48 mm	15 séparations 36 mm
8 godets 4 rangées / 36 mm	

pour hauteur de façade mm	Réf.
50 / 75	56.300.000
Lot d'étiquetage, 50 pièces	55.980.000

8 godets 2 rangées / 48 mm	20 séparations 48 mm
12 godets 3 rangées / 48 mm	20 séparations 36 mm
12 godets 4 rangées / 36 mm	

50 / 75	56.301.000
Lot d'étiquetage, 40 pièces	55.979.000

Lots de bacs

42 bacs 100 × 100	12 bacs 100 × 200
50	56.303.000
75	56.304.000
100 / 125	56.305.000
Lot d'étiquetage, 54 pièces	56.011.000

33 bacs 100 × 200	
50	56.306.000
75	56.307.000
100 / 125	56.308.000
Lot d'étiquetage, 33 pièces	56.005.000

Lots de séparations

16 séparations longitudinales	36 séparations transversales 50
	15 séparations transversales 100
75	56.313.000
100 / 125	56.314.000
Lot d'étiquetage, 51 pièces	56.009.000

10 séparations longitudinales	22 séparations transversales 100
75	56.315.000
100 / 125	56.316.000
150	56.317.000
Lot d'étiquetage, 22 pièces	55.999.000

8 séparations longitudinales	10 séparations transversales 100
	12 séparations transversales 150
75	56.318.000
100 / 125	56.319.000
150	56.320.000
200 / 250	56.321.000
Lot d'étiquetage, 22 pièces	55.999.000

4 séparations longitudinales	3 séparations transversales 200
	2 séparations transversales 250
150	56.326.000
200 / 250	56.327.000
300 / 400	56.329.000
Lot d'étiquetage, 5 pièces	55.987.000

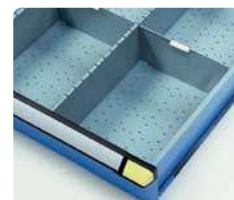
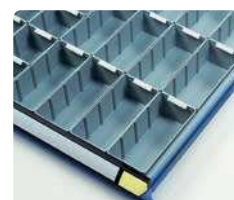
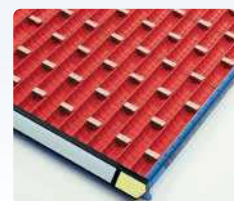

Crochets pour paroi perforée et jeux de crochets

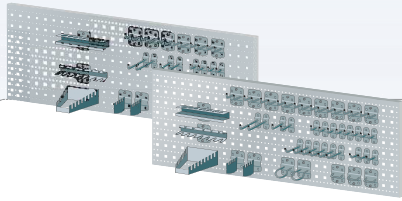

Lots de crochets pour parois perforées

Exécution	Réf.
12 pièces	45.270.000
18 pièces	45.271.000
28 pièces	45.272.000
40 pièces	45.273.000

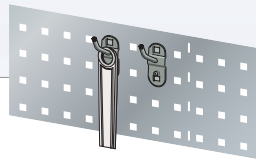

Porte-outils, en biais

Conditionnement par 5 unités

Longueur mm	Réf.
50	45.274.000
100	45.275.000
150	45.276.000

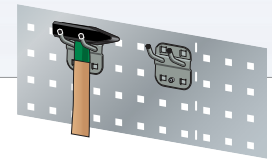

Porte-outils, en biais, doubles

Conditionnement par 5 unités

Longueur mm	Réf.
35	45.301.000
50	45.302.000
75	45.303.000

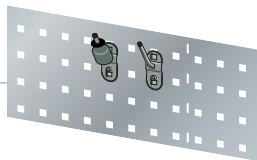

Crochet incliné

Conditionnement par 5 unités

Longueur mm	Réf.
14/40	45.277.000

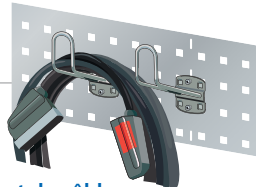

Support de câble

Conditionnement par 5 unités

Longueur mm	Réf.
150	45.295.000

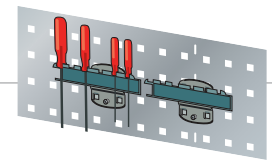

Support de tournevis

Exécution	Réf.
pour 6 unités	45.296.000

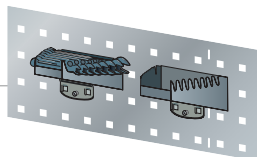

Support de clé

Exécution	Réf.
pour 8 clés	45.298.000

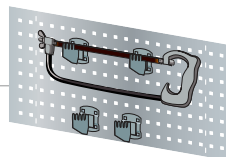

Support de scie

Conditionnement par 2 unités

Ø mm	Réf.
pour 4 scies	45.299.000

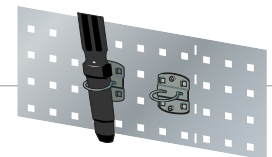

Support de machine

Conditionnement par 5 unités

Ø mm	Réf.

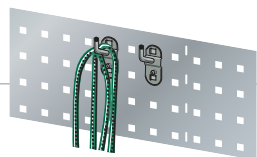

Porte-outils, vertical

Conditionnement par 5 unités

Exécution	Longueur mm	Réf.
simple	35	45.278.000
simple	75	45.279.000
simple	125	45.280.000

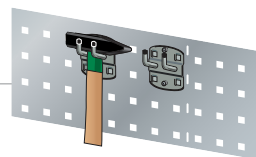

Porte-outils, vertical

Conditionnement par 5 unités

Exécution	Longueur mm	Réf.
double	35	45.281.000
double	50	45.282.000
double	75	45.283.000

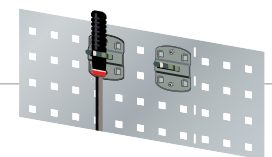

Pince à outils plaque de base

Conditionnement par 5 unités

Ø mm	Réf.
25	45.289.000
28	45.290.000
32	45.291.000

Remarque: les crochets pour panneau perforé doivent être bloqués à l'aide du matériel de fixation fourni.

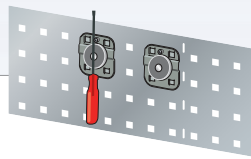

Support magnétique
Conditionnement par 5 unités

Ø mm	Réf.
40	44.345.000

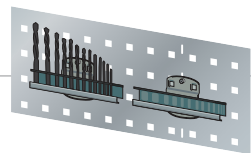

**Support de foret/
clé à 6 pans**

Exécution	Réf.
pour 14 unités	45.297.000

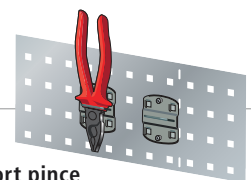

Support pince
Conditionnement par 5 unités

Largeur mm	Réf.
35	45.292.000
55	45.293.000
75	45.294.000

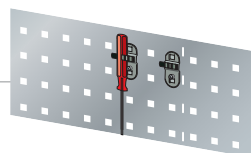

Pince à outil
Conditionnement par 5 unités

Ø mm	Réf.
6	45.284.000
10	45.285.000
13	45.286.000
16	45.287.000
19	45.288.000

Jeu de 12 crochets

Réf. **45.270.000**

Description	Longueur / Ø	Nombre de pièces
Porte-outils à crochet incliné simple	100 mm	3
Porte-outils à crochet incliné double	35 mm	3
Porte-outils à crochets, vertical simple	35 mm	4
Porte-pincettes	35 mm	1
Porte-accessoires	Ø 40 mm	1

Jeu de 18 crochets

Réf. **45.271.000**

Description	Longueur / Ø	Nombre de pièces
Crochet incliné	14/40 mm	5
Porte-outils à crochets, vertical simple	75 mm	2
Porte-outils à crochets, vertical double	35 mm	2
Porte-outils à crochets, vertical double	50 mm	1
Pince pour outils	Ø 10 mm	2
Pince pour outils	Ø 13 mm	1
Porte-pincettes	35 mm	2
Support hexagonal pour 14 mèches		1
Porte-clés à vis pour 8 clés		1
Support pour 6 tournevis		1

Jeu de 28 crochets

Réf. **45.272.000**

Description	Longueur / Ø	Nombre de pièces
Porte-outils à crochet incliné	50 mm	3
Porte-outils à crochet incliné	100 mm	3
Porte-outils à crochets, vertical simple	35 mm	4
Porte-outils à crochets, vertical simple	75 mm	2
Porte-outils à crochets, vertical simple	125 mm	2
Porte-outils à crochets, vertical double	60 mm	6
Porte-pincettes	35 mm	2
Porte-accessoires	Ø 40 mm	1
Support hexagonal pour 14 mèches		1
Porte-clés à vis pour 8 clés		1
Support pour 6 tournevis		1
Porte-scies pour 4 scies		2

Jeu de 40 crochets

Réf. **45.273.000**

Description	Longueur / Ø	Nombre de pièces
Porte-outils à crochet incliné simple	50 mm	3
Porte-outils à crochet incliné simple	100 mm	6
Porte-outils à crochets, vertical simple	75 mm	2
Porte-outils à crochets, vertical simple	125 mm	2
Porte-outils à crochets, vertical double	35 mm	9
Porte-outils à crochets, vertical double	75 mm	8
Porte-accessoires	Ø 40 mm	2
Porte-pincettes	35 mm	3
Support hexagonal pour 14 mèches		1
Porte-clés à vis pour 8 clés		1
Support pour 6 tournevis		1
Porte-scies pour 4 scies		1

Matériel de subdivision pour tiroirs, composants

Séparations transversales

en tôle d'acier, conditionnement par 10 unités

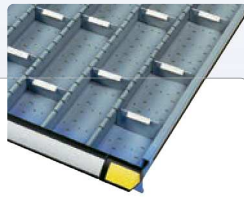

pour hauteur de façade mm	Hauteur séparation mm	Largeur mm	Réf.
50	35	50	44.350.000
75	45	50	44.351.000
100/125	75	50	44.352.000
50	35	100	44.353.000
75	45	100	44.354.000
100/125	75	100	44.355.000
150	125	100	44.356.000
200/250	175	100	44.357.000
300/400	275	100	44.358.000
50	35	150	44.359.000
75	45	150	44.360.000
100/125	75	150	44.361.000
150	125	150	44.362.000
200/250	175	150	44.363.000
300/400	275	150	44.364.000
50	35	200	44.365.000
75	45	200	44.366.000
100/125	75	200	44.367.000
150	125	200	44.368.000
200/250	175	200	44.369.000
300/400	275	200	44.370.000
50	35	250	44.371.000
75	45	250	44.374.000
100/125	75	250	44.375.000
150	125	250	44.376.000
200/250	175	250	44.377.000
300/400	275	250	44.378.000
50	35	300	44.379.000
75	45	300	44.380.000
100/125	75	300	44.381.000
150	125	300	44.382.000
200/250	175	300	44.383.000
300/400	275	300	44.384.000

Séparations longitudinales

en tôle d'acier. Conditionnement par 10 unités

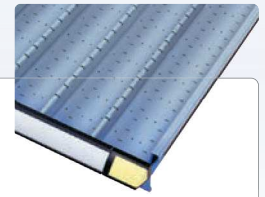

pour hauteur de façade mm	Hauteur séparation mm	Profondeur de tiroir mm	Réf.
50	35	400	44.385.000
75	45	400	44.386.000
100/125	75	400	44.387.000
150	125	400	44.388.000
200/250	175	400	44.389.000
300/400	275	400	44.390.000
50	35	600	44.391.000
75	45	600	44.392.000
100/125	75	600	44.393.000
150	125	600	44.394.000
200/250	175	600	44.395.000
300/400	275	600	44.396.000

Pièces de rechange pour séparations transversales et longitudinales

Conditionnement par 10 unités

Exécution	Réf.
Clips de fixation pour séparations transversales	56.362.000
Lot de vis pour séparations longitudinales	56.363.000

Godets en plastique

Hauteur 27 mm. Les ergots latéraux permettent d'emboîter à souhait un nombre quelconque de parties de godets. Fentes tous les 14 mm pour permettre une subdivision avec les séparations de godets. Finition en polypropylène, rouge.

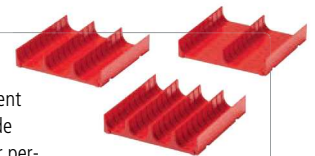

Exécution	Largeur individuelle mm	Largeur mm	Profondeur mm	Réf.
Godet, 2 rangées	48	100	150	56.577.000
Godet, 2 rangées	70	153	153	100.156.000
Godet, 3 rangées	45	153	153	100.157.000
Godet, 4 rangées	33	153	153	100.158.000

Etiquetage pour séparations transversales et bacs plastique

Conditionnement par 10 unités



Exécution	Hauteur mm	Largeur mm	Réf.
Lot de porte-étiquettes	14	50	44.306.000
Lot de porte-étiquettes	14	30	44.307.000

Séparations pour godets en plastique

Conditionnement par 10 unités



Exécution	Largeur mm	Réf.
pour godet, 2 rangées	73	134.020.000
pour godet, 3 rangées	48	134.040.000
pour godet, 4 rangées	36	134.044.000

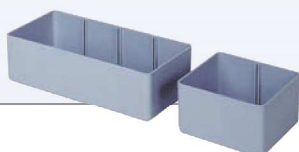

Bacs plastique

Finition en polystyrène «Styron 485-71», gris, forte résistance aux chocs mais partiellement résistant à l'acide

pour hauteur de façade mm	Hauteur mm	Largeur mm	Profondeur mm	Réf.
50	30	100	100	56.595.000
75	55	100	100	56.597.000
100/125	80	100	100	56.599.000
50	30	200	100	56.596.000
75	55	200	100	56.598.000
100/125	80	200	100	56.600.000

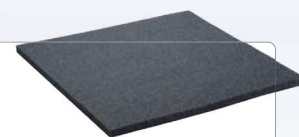

Tapis mousse

Couleur: noir. Conditionnement par 1 unité

Epaisseur mm	Largeur mm	Profondeur mm	Réf.
5	500	400	56.591.000
5	700	400	56.592.000
5	900	400	56.593.000
5	500	600	56.586.000
5	700	600	56.587.000
5	900	600	56.588.000
5	1100	600	56.589.000

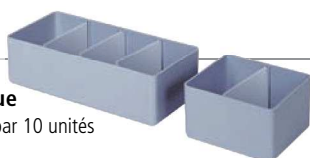

Séparations pour bacs plastique

en métal galvanisé. Conditionnement par 10 unités

pour hauteur de façade mm	Hauteur mm	Largeur mm	Réf.
50	30	95	44.303.000
75	55	95	44.304.000
100/125	80	95	44.305.000



Tapis anti-dérapant

Couleur: anthracite. Conditionnement par 1 unité

Epaisseur mm	Largeur mm	Profondeur mm	Réf.
5	500	400	56.610.000
5	700	400	56.611.000
5	900	400	56.612.000
5	500	600	56.605.000
5	700	600	56.606.000
5	900	600	56.607.000
5	1100	600	56.608.000



Kits porte-fraises

en ABS. Couleur: rouge

pour alésage d'outil Ø mm	Ø mm	Hauteur mm	Nombre	Réf.
13	12,2	27	10	44.308.000
16	15,5	27	10	44.309.000
22	21,5	27	10	44.310.000
27	26,5	27	5	44.311.000
32	31,2	27	5	44.312.000
400	39,5	27	5	44.313.000
50	49,5	27	5	44.314.000

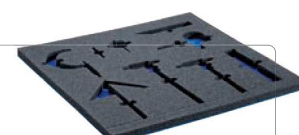

Tapis mousse à découper

Couleur: noir. Conditionnement par 1 unité

Epaisseur mm	Largeur mm	Profondeur mm	Réf.
10	500	600	56.628.000
10	700	600	56.619.000
10	900	600	56.630.000
10	1100	600	56.631.000
20	500	600	65.591.000
20	700	600	56.629.000
20	900	600	56.620.000
20	1100	600	56.621.000

Goujons d'arrêt

Conditionnement par 10 unités

Exécution	Hauteur mm	Ø mm	Pour hauteur frontal de tiroir mm	Réf.
galvanisé	27	7	50	44.315.000
galvanisé	52	7	75	44.316.000
galvanisé	77	7	100	44.317.000



Supports pour tapis mousse à découper



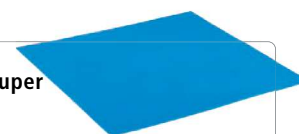

Couleur: bleu. Conditionnement par 1 unité

Epaisseur mm	Largeur mm	Profondeur mm	Réf.
5	500	600	56.642.000
5	700	600	56.640.000
5	900	600	56.637.000
5	1100	600	56.638.000







Récipients synoptiques





Taille 2 | K6

Hauteur mm	Largeur mm	Profondeur mm	Contenu dm ³	Couleur	Réf.
50	101	90	0,3		83.100.000
50	101	90	0,3		83.101.000
50	101	90	0,3		83.102.000
50	101	90	0,3		83.103.000





Taille 3 | K5

Hauteur mm	Largeur mm	Profondeur mm	Contenu dm ³	Couleur	Réf.
75,1	103	164	0,9		83.105.000
75,1	103	164	0,9		83.106.000
75,1	103	164	0,9		83.107.000
75,1	103	164	0,9		83.108.000





Taille 4 | K4

Hauteur mm	Largeur mm	Profondeur mm	Contenu dm ³	Couleur	Réf.
125,1	149	231	2,7		83.110.000
125,1	149	231	2,7		83.111.000
125,1	149	231	2,7		83.112.000
125,1	149	231	2,7		83.113.000





Taille 5Z | K3Z

Hauteur mm	Largeur mm	Profondeur mm	Contenu dm ³	Couleur	Réf.
149,7	210	329	7,5		83.115.000
149,7	210	329	7,5		83.116.000
149,7	210	329	7,5		83.117.000
149,7	210	329	7,5		83.118.000

Taille 5 | K3

Hauteur mm	Largeur mm	Profondeur mm	Contenu dm ³	Couleur	Réf.
198	210	343	10,4		83.119.000
198	210	343	10,4		83.120.000
198	210	343	10,4		83.121.000
198	210	343	10,4		83.122.000

Taille 6 | K2

Hauteur mm	Largeur mm	Profondeur mm	Contenu dm ³	Couleur	Réf.
199,4	311	492	23,5		83.123.000
199,4	311	492	23,5		83.124.000
199,4	311	492	23,5		83.125.000
199,4	311	492	23,5		83.126.000



Version ESD disponible sur demande

Étiquetage pour récipients synoptiques

Conditionnement par 10 unités

Exécution	pour taille	Réf.
Étiquettes papier		
Film transparent		
Étiquettes papier		
Film transparent		
Étiquettes papier		
Film transparent		



Récipient synoptique

La largeur, la profondeur et la hauteur se rapportent aux dimensions extérieures. Les récipients synoptiques résistent aux principaux acides, huiles et lessives alcalines, absorbent les sons sur les convoyeurs, et résistent aux températures comprises entre -20 °C et +100 °C dans le cas d'une utilisation correcte.
Exécution: polypropylène.

Systèmes de fermeture

Système de fermeture mécanique 1

pour armoires à tiroirs sans porte battante

	Réf.	
fermeture différente		1 cylindre + 2 clés
		1 cylindre + 2 clés
		1 cylindre + 2 clés
		1 cylindre + 2 clés
KT ...	55.950.000	1 cylindre + 2 clés

Système de fermeture mécanique 2

pour armoires à tiroirs avec 1 porte battante

fermeture différente	17.563.000	1 cylindre, 1 fermeture de sûreté + 4 clés
KT 1	17.564.000	1 cylindre, 1 fermeture de sûreté + 4 clés
KT 2	17.565.000	1 cylindre, 1 fermeture de sûreté + 4 clés
KT 3	17.566.000	1 cylindre, 1 fermeture de sûreté + 4 clés
KT ...	17.570.000	1 cylindre, 1 fermeture de sûreté + 4 clés

Système de fermeture mécanique 3

pour armoires pour machines avec 2 portes battantes

fermeture différente	17.555.000	2 cylindres + 4 clés
KT 1	17.556.000	2 cylindres + 4 clés
KT 2	17.557.000	2 cylindres + 4 clés
KT 3	17.558.000	2 cylindres + 4 clés
KT ...	17.562.000	2 cylindres + 4 clés

Système de fermeture mécanique 4

pour armoires à porte battante NC

fermeture différente	53.137.000	1 cylindre + 2 clés
KT 1	53.149.000	1 cylindre + 2 clés
KT 2	53.150.000	1 cylindre + 2 clés
KT 3	17.550.000	1 cylindre + 2 clés
KT ...	17.554.000	1 cylindre + 2 clés

Système de fermeture mécanique 5

pour les armoires à rideau

fermeture différente	81.290.000	1 cylindre + 2 clés
KT 1	52.231.000	1 cylindre + 2 clés
KT 2	52.232.000	1 cylindre + 2 clés
KT 3	52.233.000	1 cylindre + 2 clés
KT ...	52.238.000	1 cylindre + 2 clés

Système de fermeture mécanique 6

pour armoires à porte battante et à charge lourde

fermeture différente	85.717.000	1 cylindre + 2 clés
KT ...	85.717.000	1 cylindre + 2 clés

Système de fermeture mécanique 7

pour les établis compacts

fermeture différente	64.415.000	1 cylindre + 2 clés
fermeture différente	64.567.000	2 cylindres + 4 clés
KT ...	64.416.000	1 cylindre + 2 clés

Conditions générales de vente et de livraison

1. Champ d'application

Les présentes Conditions générales de vente et de livraison s'appliquent à toutes les transactions que conclut l'entreprise Thur Metall AG (nommée ci-après « le vendeur ») avec une autre entreprise ou avec des consommateurs finaux (les deux nommés ci-après « l'acheteur »). Les présentes conditions s'appliquent à la livraison de marchandises ainsi que, mutatis mutandis, à la prestation de services. Des modifications des conditions générales de vente et de livraison ne sont valables qu'après accord écrit du vendeur. Le vendeur ne reconnaît aucune autre condition de vente et de livraison que les siennes. L'acheteur renonce explicitement à faire valoir ses propres conditions d'achat ou de livraison.

2. Offre – documents relatifs aux offres

Les offres du vendeur sont sans engagement. Les indications figurant sur les catalogues, classeurs, prospectus, listes de prix etc. du vendeur sont sans obligation.

3. Conclusion d'un contrat

- 3.1 Le contrat est réputé conclu dès que le vendeur a envoyé une confirmation écrite de la commande ou qu'il a expédié la marchandise à l'acheteur après réception de la commande de l'acheteur. Le contenu du contrat est déterminé uniquement par le texte de la confirmation de commande, par le contenu de la livraison et par les présentes Conditions générales de vente et de livraison.
- 3.2 Les indications figurant dans les catalogues, classeurs, prospectus et autres du vendeur ainsi que les diverses déclarations écrites ou orales du vendeur ne sont déterminants que si et dans la mesure où il y est fait référence explicitement dans la confirmation de commande.
- 3.3 Des modifications et des ajouts apportés ultérieurement au contrat ne sont valides que sous réserve d'une confirmation écrite du vendeur.

4. Prix

- 4.1 Les prix convenus dans le contrat s'entendent au départ de l'usine ou du stock du vendeur. Si des taxes, des impôts, des frais de douane ou d'autres taxes s'appliquent en rapport avec la livraison, ils sont à la charge de l'acheteur. Tous les coûts annexes liés, par exemple, au fret, à l'assurance, aux autorisations de transit et d'importation et aux autres autorisations ainsi qu'à des attestations sont également à la charge de l'acheteur.
- 4.2 Le vendeur se réserve le droit de modifier le prix pour une commande qui diffère de l'offre globale.
- 4.3 Le vendeur se réserve le droit d'adapter le prix si le délai de livraison est prolongé pour des raisons différentes de celles mentionnées dans les paragraphes 5.3, 5.4 ou 5.5, si le type ou le volume des marchandises livrées ou les prestations ont été modifiés ou si le matériel ou l'exécution de la livraison ont subi des modifications parce que les documents fournis par le client n'étaient pas conformes aux conditions réelles ou étaient incomplets.

5. Livraison

- 5.1 Le délai de livraison commence à partir de la date la plus tardive parmi celles mentionnée ci-dessous:
 - a) Date conforme à la confirmation de commande ou date de la confirmation de commande;
 - b) Date à laquelle toutes les conditions techniques, commerciales ou autres incombant à l'acheteur sont remplies;
 - c) Date à laquelle le vendeur reçoit l'acompte ou la caution payable avant la livraison de la marchandise.
- 5.2 Le vendeur a le droit d'effectuer des livraisons partielles ou préliminaires et de les facturer en conséquence. Si une livraison sur appel a été convenue, le client doit donner l'ordre de livrer la marchandise au plus tard 90 jours après la commande.
- 5.3 En cas de circonstances imprévisibles ou indépendantes de la volonté des parties, comme, par exemple, tous les cas de force majeure, qui empêchent le respect du délai de livraison convenu, celui-ci est prolongé de toute façon de la durée de ces circonstances. Ces circonstances comptent notamment les conflits armés, les ingérences et les interdictions d'autorités publiques, les retards dus au transport et au dédouanement, les dommages dus au transport, une pénurie d'énergie ou de matières premières, les conflits de travail ainsi que la perte d'un sous-traitant important et difficile à remplacer. Les circonstances précitées donnent également droit à une prolongation du délai de livraison si elles se produisent chez un sous-traitant.

5.4 Le délai de livraison sera prolongé de façon appropriée si l'acheteur n'a pas fourni au vendeur dans les délais impartis les renseignements requis pour l'établissement du contrat, ou si le vendeur apporte ultérieurement des modifications entraînant un retard de livraison.

5.5 Si le délai de livraison est modifié ultérieurement pour des raisons incombant à l'acheteur ou si la marchandise n'est pas réceptionnée à la date convenue, le vendeur a le droit de facturer à l'acheteur à compter du 7^e jour les frais de stockage et de manutention. Seront facturés à l'acheteur CHF 3.- par jour par mètre plancher ou les frais de stockage et de manutention effectifs ou présentés au vendeur.

5.6 Si, à la conclusion du contrat, une peine contractuelle (peine conventionnelle) pour un retard de livraison a été convenue entre les parties, celle-ci est payable selon le règlement suivant, en tenant compte du fait que le non-respect de certains points de ce règlement ne porte pas atteinte à l'application des autres points: dans le cas d'un retard pouvant être prouvé imputable exclusivement au vendeur, l'acheteur a le droit de réclamer, pour chaque semaine complète de retard, une peine contractuelle d'au plus 0.5%, sans toutefois dépasser un total de 5% de la valeur de la partie de la livraison complète en question, dont il ne peut pas bénéficier à cause du retard de livraison d'une partie importante, sous réserve que l'acheteur ait subi un dommage de ce montant. Les autres réclamations suite à un retard de livraison sont définies exclusivement dans le paragraphe 5. des présentes Conditions de vente et de livraison.

6. Transfert des profits et des risques

Les profits et les risques liés à l'objet de la vente sont transférés à l'acheteur à partir de l'expédition/du transport au départ du quai de chargement de l'usine indépendamment du type de livraison. La date de livraison correspond au moment de l'expédition ou du transport au départ du quai de chargement de l'usine. Le vendeur décline toute responsabilité pour les dommages dus au transport.

7. Paiement

- 7.1 Les factures du vendeur sont payables dans un délai de 30 jours civils nets à partir de la date de facturation sans aucune déduction. Toute déduction indue sera refacturée. Dans certains cas, le vendeur se réserve le droit d'exiger des acomptes.
- 7.2 Pour les facturations partielles, les paiements partiels correspondants sont dus dès la réception de la facture respective. Ceci s'applique également aux montants facturés en cas de livraisons complémentaires ou d'autres accords dépassant la somme conclue à l'origine, indépendamment des conditions de paiement convenues pour la livraison principale.
- 7.3 Les paiements doivent être effectués au domicile bancaire du vendeur, tous frais exonérés, dans la devise convenue.
- 7.4 En cas de réclamation au titre de la garantie ou d'autres créances, l'acheteur n'est pas autorisé à retenir des paiements ou à les déduire de ses obligations de paiements dus.
- 7.5 Un paiement est considéré comme effectué le jour où le vendeur peut en disposer.
- 7.6 Si l'acheteur est en retard avec un paiement convenu ou une autre prestation relative à cette affaire ou à une autre, le vendeur peut, sans préjudice de ses autres droits:
 - a) reporter la réalisation de ses propres obligations jusqu'à obtention du paiement ou d'une autre prestation et bénéficier d'une prolongation adéquate du délai de livraison,
 - b) exiger toutes les créances relatives à cette affaire ou à une autre et facturer pour ces montants des intérêts de retard à hauteur de 1,25 % par mois majoré de la TVA à partir de la date d'échéance, sous réserve que le vendeur ne justifie pas de coûts supérieurs. Dans tous les cas, le vendeur a le droit de facturer les coûts avant procès, en particulier les frais de rappel et les coûts d'avocat.
- 7.7 En cas de retard de l'acheteur, les rabais ou bonus accordés par le vendeur expirent d'emblée.
- 7.8 Si des contrats entre le vendeur et l'acheteur sont conclus par des groupes d'achat (centrales d'achat, etc.), les paiements de l'acheteur au groupe d'achat n'exemptent pas ce dernier de ses obligations envers le vendeur. L'acheteur n'est exempt qu'une fois le paiement reçu par le vendeur.
- 7.9 Toutes les marchandises livrées restent la propriété du vendeur jusqu'au paiement complet des montants facturés relatifs à la relation commerciale. Le vendeur est en tout temps autorisé à inscrire la réserve de propriété dans le registre de réserve de propriété du domicile fiscal de l'acheteur. Si une réserve

de propriété n'est pas possible au domicile fiscal de l'acheteur, le fournisseur est autorisé à faire valoir toutes les autres possibilités et droits comparables quant à ses factures. Si, malgré la réserve de propriété, cette dernière devait être transmise pour cause de revente par l'acheteur à un tiers, l'acheteur cède au vendeur, en garantie de sa créance au prix d'achat, sa créance vis-à-vis du tiers issue d'une revente de la marchandise sous réserve de propriété et s'engage à ajouter une remarque à ce propos dans ses livres de compte ou sur ses factures. Sur demande, l'acheteur doit informer le vendeur de la créance cédée ainsi que du débiteur et mettre à disposition tous les renseignements et documents nécessaires pour le recouvrement de la créance. De même il doit informer le tiers débiteur de la cession. En cas de saisie ou d'autre recours, l'acheteur s'engage à indiquer le droit de propriété du vendeur et d'en informer celui-ci sans délais.

8. Garantie, responsabilité

8.1 Défauts

Le vendeur s'engage à réaliser les livraisons et les prestations conformément aux spécifications indiquées dans le contrat de livraison ou dans la confirmation de la commande correspondante. Une livraison ou une prestation est imparfaite quand elle ne répond pas ou seulement en partie à l'usage supposé selon les spécifications précédemment convenues par le vendeur et l'acheteur.

8.2 Réclamations de l'acheteur

Dès réception de la marchandise, l'acheteur est tenu de vérifier, en présence du chauffeur du camion assurant la livraison, si celle-ci présente des défauts visibles à l'oeil nu. L'acheteur doit mentionner immédiatement sur le bordereau de livraison les défauts visibles à l'oeil nu ainsi que des éléments précis sur les circonstances et le type de défaut constaté. L'acheteur doit transmettre immédiatement au vendeur une copie du bordereau de livraison. Les vices cachés doivent également être notés sur le bordereau de livraison et signalés au vendeur dans un délai de 7 jours calendaires. Les réclamations tardives concernant des défauts ne sont pas acceptées par le vendeur. Les réclamations concernant des défauts n'exonèrent pas l'acheteur de son obligation de paiement (point 7).

8.3 Devoir de garantie et étendue des droits de l'acheteur

La durée de garantie pour les produits fabriqués par le vendeur est de 5 ans à partir du jour de la livraison au départ de l'usine ; sont exclus les plateaux d'établi, les pièces commerciales, les composants électroniques, les logiciels, les modèles hors série et les pièces d'usure, pour lesquels la garantie est de 12 mois.

Cette garantie couvre exclusivement, à l'exclusion des possibilités prévues par la loi, la réparation ou le remplacement des pièces défectueuses à la discrétion du vendeur.

La garantie est exclue dans le cas de dommages dus au transport. Le vendeur est également libéré du devoir de garantie si l'acheteur ne respecte pas les indications relatives aux contraintes sur les différents composants, si les produits ne sont pas montés conformément aux instructions de montage et d'installation du vendeur et si des défauts sont constatés sur les produits du vendeur, qui relèvent d'un usage non conforme, d'une mauvaise manipulation, d'une négligence ou de la corrosion. Le devoir de garantie est également annulé en cas de dommages présumés, occasionnés par le simple vieillissement, comme p. ex. la décoloration naturelle des surfaces laquées, la déformation des panneaux de bois etc. Le vendeur décline de plus toute responsabilité si des réparations ont été effectuées par l'acheteur ou par des tierces personnes.

8.4 Période de garantie pour la remise en état ou le remplacement des pièces

La garantie pour les produits fabriqués par le vendeur réparés ou remplacés recommence et dure 12 mois à partir de la réparation ou du remplacement. Le délai de garantie se limite au total à 5 ans maximum pour les produits fabriqués par le vendeur réparés ou remplacés ou à 24 mois après le début du délai de garantie pour les plateaux d'établis, les pièces commerciales, les composants électroniques, les modèles hors série et les pièces d'usure.

8.5 Responsabilité

La responsabilité du vendeur se limite au maximum à la valeur des produits fabriqués par le vendeur livrés par ses soins. Les droits pour dommages et intérêts (notamment la responsabilité pour dommages consécutifs, pour manque à gagner ou perte de production) sont entièrement exclus dans les limites consenties par la loi.

9. Résiliation du contrat

9.1 Sauf convention contraire, l'acheteur ne peut résilier le contrat que dans le cas d'un retard de livraison causé par négligence du vendeur et de l'expiration d'un

délai supplémentaire d'une durée appropriée fixée par le vendeur. La résiliation doit être demandée par lettre recommandée.

- 9.2 Indépendamment de ses autres droits, le vendeur a le droit de résilier le contrat,
- si l'exécution de la livraison ou le commencement ou le suivi de la prestation est, pour des raisons relevant de l'acheteur, impossible ou retardée malgré un délai supplémentaire accordé,
 - s'il y a lieu de douter de la solvabilité de l'acheteur et si celui-ci ne paie pas un acompte après demande du vendeur ou n'apporte pas une caution valable avant livraison, ou
 - si la prolongation du délai de livraison à cause de circonstances indiquées au paragraphe 5.3, 5.4 ou 5.5 est supérieure à la moitié du délai de livraison initialement convenu, au moins 6 mois cependant.

9.3 La résiliation peut également être demandée si une partie de la livraison ou de la prestation n'est encore pas réalisée pour les raisons ci-dessus.

9.4 Dans le cas où une procédure d'insolvabilité est ouverte à l'encontre d'une partie contractante ou si une telle procédure ne peut pas être engagée faute de biens suffisants, l'autre partie a le droit de résilier le contrat sans fixer de délai supplémentaire.

9.5 Sans porter préjudice au droit aux dommages et intérêts du vendeur, y compris les coûts avant procès, en cas de résiliation, les prestations, totales ou partielles, déjà fournies sont à facturer et à payer conformément au contrat. Ceci s'applique également à la livraison ou à la prestation non encore acceptée par l'acheteur ainsi qu'aux actes préparatoires effectués par le vendeur. Le vendeur a également le droit de réclamer la restitution des objets déjà livrés à la place du paiement.

9.6 La résiliation du contrat ne peut pas avoir d'autres conséquences que celles mentionnées.

10. Responsabilité du fait des produits

L'acheteur s'engage à respecter scrupuleusement au cours de l'installation et de l'utilisation du produit vendu les modes d'emploi fournis par le vendeur. La responsabilité du vendeur est expressément exclue dans les limites consenties par la loi.

11. Modification

11.1 Les modifications ou dérogations apportées à ces conditions contractuelles ainsi que leur annulation requièrent, pour être valides, l'autorisation expresse et écrite du vendeur.

11.2 Les éventuelles conditions spéciales de vente et de livraison de la société Thur Metall AG ont priorité sur ces Conditions générales de vente et de livraison.

12. Dossiers et documentation technique

Le vendeur se réserve les droits de propriété et d'auteur concernant les offres, les devis, les feuilles de calcul, les illustrations, les dessins et autres documents. Lorsque de tels documents sont identifiés comme «confidentiels», l'acheteur doit demander l'accord écrit explicite du vendeur pour les transmettre à des tiers.

13. Lieu d'exécution, de juridiction et droit applicable

13.1 Le lieu d'exécution pour les livraisons, les factures et autres obligations est la société Thur Metall AG qui a émis la facture.

13.2 Le lieu de juridiction est le siège de la société Thur Metall AG à Erlen/TG, en Suisse. Cependant, le vendeur a également le droit de saisir le tribunal compétent dans la ville où se situe le siège de l'acheteur.

13.3 Toutes les relations juridiques entre le vendeur et l'acheteur relèvent exclusivement du droit matériel suisse ; à l'exclusion de la loi fédérale allemande sur le droit privé international ainsi que de la Convention des Nations Unies du 11 avril 1980 sur les contrats de vente internationale de marchandises (Convention de Vienne).

L'utilisation de matériaux de qualité supérieure, d'une technologie de machines de pointe, ainsi que de procédés de fabrication respectueux de l'environnement, un contrôle qualité permanent et une équipe de collaborateurs fortement engagés garantissent une longue durée de vie et un design intemporel avec un rapport qualité/prix exceptionnel.

▪ **Qualité**

Les armoires à tiroirs Thur Metall en tôle d'acier de qualité supérieure et les établis assortis font partie des favoris des secteurs de l'industrie et du commerce. Dans un hall de montage ou un atelier, un laboratoire de recherche, un musée ou un hôpital, un stock de petites pièces ou un hall de présentation : Thur Metall persuade toujours lorsqu'il s'agit de mettre à disposition des outils, du matériel stocké et des petites pièces de manière sûre, compacte, claire et à portée de main.

▪ **Garantie 5 ans**

Vous pouvez compter sur la qualité de nos produits. Pour cette raison, nous proposons à nos clients une garantie de 5 ans sur l'ensemble de la gamme TM-Line. Les plateaux d'établis et les composants électroniques, quant à eux, sont garantis 1 an.

▪ **Production certifiée**

La fabrication des produits Thur Metall se base sur les dispositions des normes suivantes :

ISO 9001: Gestion de la qualité,

ISO 14001: Système de gestion de l'environnement et

ISO 45001: Système de gestion de la protection au travail et de la santé

▪ **Surfaces de qualité supérieure**

grâce à une technique de revêtement par poudre epoxy pour une résistance au frottement élevée

Vente exclusivement par des distributeurs spécialisés

THURMETALL
Individuellement standard

Vous trouverez notre
gamme complète sur
www.thurmetall.com